

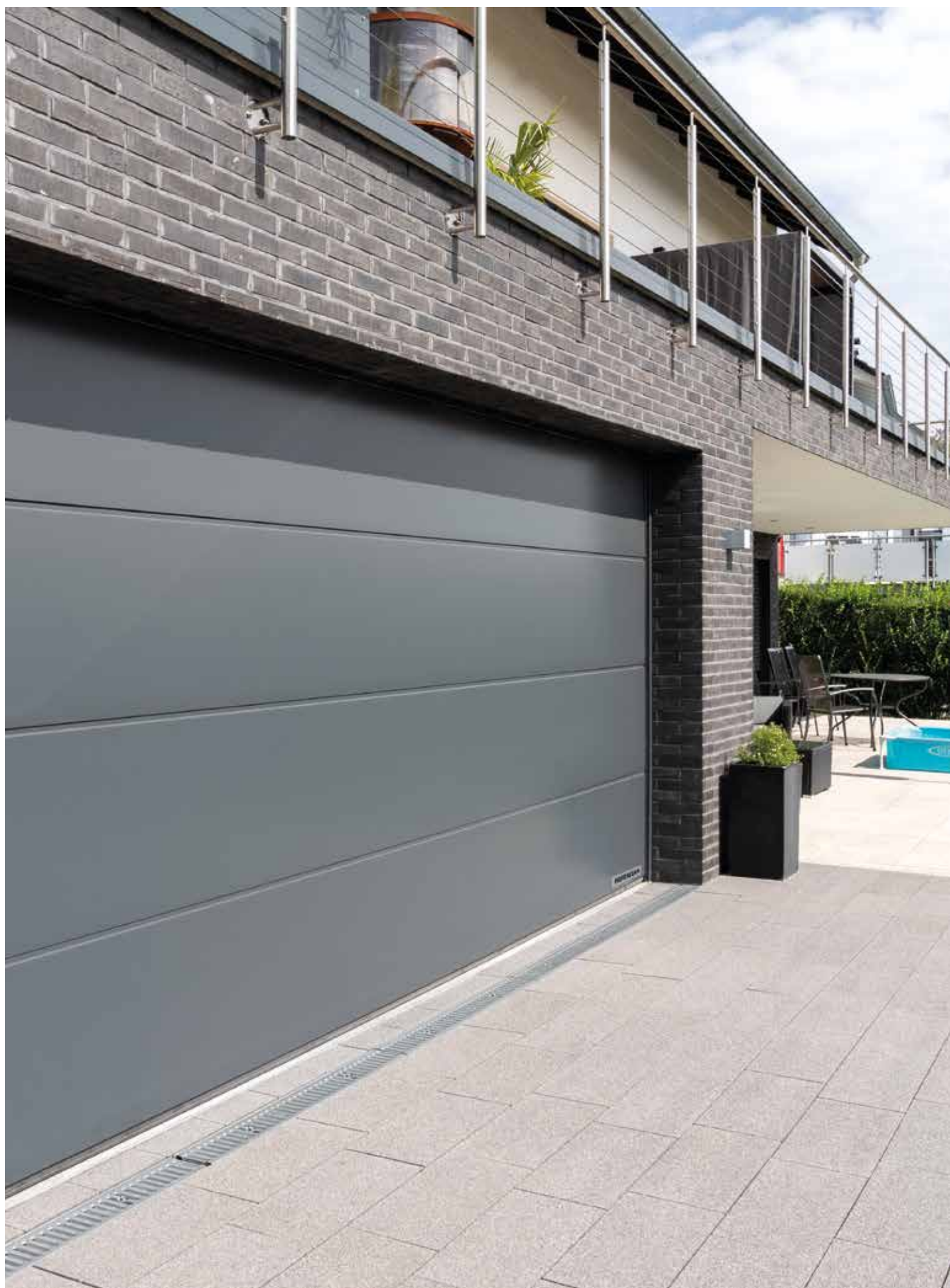

GARAŻOWE BRAMY SEGMENTOWE

NOWOŚĆ. Kolory preferowane MatchColor pasujące do drzwi zewnętrznych Hörmann

HÖRMANN





4

Powody, dla których
warto wybrać bramy
segmentowe Hörmann



14

Wzory bram
Inspiracje



48

Design
Wyposażenie
Akcesoria

Odpowiedzialność od pokoleń

Nasze rodzinne przedsiębiorstwo Hörmann od ponad 85 lat specjalizuje się w produkcji stolarki budowlanej, przez co czujemy się zobowiązani wobec obecnych i przyszłych pokoleń. Właśnie dlatego odpowiedzialność za środowisko naturalne jest dla nas bardzo ważna — w trosce o nie projektujemy innowacyjne rozwiązania związane z produkcją wyrobów zgodnych z zasadami zrównoważonego rozwoju oraz inteligentną ochroną środowiska.



„DOBRA MARKĘ TRZEBA SOBIE WYPRACOWAĆ”

August Hörmann

Zgodnie z ideą założyciela firmy marka Hörmann jest symbolem i gwarancją najwyższej jakości. Dodatkowo firma ma na swoim koncie ponad 20 milionów sprzedanych egzemplarzy bram oraz napędów – wszystko to sprawia, że jest ona liderem tej branży w Europie. Rozbudowana międzynarodowa sieć dystrybucji i serwisu czyni firmę Hörmann solidnym partnerem w zakresie stolarki budowlanej, której jakość nie dopuszcza żadnych kompromisów.

PATRZĄC W PRZYSZŁOŚĆ. Firma Hörmann jest przykładem dla innych. Do produkcji w Niemczech wykorzystujemy w 100% zieloną energię elektryczną. W połączeniu z inteligentnym i certyfikowanym systemem zarządzania energią, procedurą przesyłania informacji pocztą bez wpływu na emisję CO₂ oraz recyklingiem surowców wtórnych firma ogranicza rocznie emisję ponad 60000 ton CO₂. Dodatkowo kompensujemy ponad 100000 ton CO₂ poprzez promowanie energii wiatrowej i projektów zalesiania we współpracy z ClimatePartner.



Więcej informacji znajdą Państwo na stronie
www.hormann.pl/przedsiębiorstwo/srodowisko

Niemiecka jakość marki



Rodzinne przedsiębiorstwo Hörmann oferuje wszystkie istotne elementy stolarki budowlanej od jednego producenta. Produkowane są one w wysoko wyspecjalizowanych zakładach, zgodnie z najnowszymi osiągnięciami techniki. Ponadto nasi pracownicy stale pracują nad rozwojem nowych produktów, udoskonalaniem starych i dopracowywaniem szczegółowych rozwiązań. W ten sposób powstają na rynku patenty i jedyne w swoim rodzaju rozwiązania.





10 lat
gwarancji *

GWARANCJA DŁUGIEJ ŻYWOTNOŚCI. Wszystkie istotne komponenty bram i napędów są konstruowane i produkowane przez firmę Hörmann. Produkty seryjne poddawane są próbom wytrzymałościowym, co w połączeniu z bezkompromisowym systemem zapewnienia jakości pozwala na osiągnięcie najwyższej jakości marki Hörmann i sprawia, że udzielamy 10 lat gwarancji na wszystkie bramy segmentowe i 5 lat gwarancji na napędy Hörmann*.

* Szczegółowe warunki gwarancji są dostępne na stronie www.hormann.pl



Potwierdzone
badaniami
i certyfikatami

BEZPIECZEŃSTWO DLA CAŁEJ RODZINY.

Bramy segmentowe firmy Hörmann, zarówno te obsługiwane ręcznie, jak i wyposażone w napęd firmy Hörmann, są badane i certyfikowane zgodnie z wysokimi wymogami bezpieczeństwa normy europejskiej PN-EN 13241. To gwarancja bezpieczeństwa dla Państwa i innych członków rodziny.



Otwarte nie zajmują miejsca, zamknięte zapewniają bezpieczeństwo

Garażowe bramy segmentowe otwierają się pionowo i pozostają pod stropem, oszczędzając miejsce. Takie rozwiązanie konstrukcyjne zapewnia maksymalną ilość miejsca zarówno w samym garażu, jak i przed nim. Garażowe bramy segmentowe mogą być instalowane w każdym otworze garażowym i zapewniają większą szerokość przejazdu. Stać Państwa na ten komfort.





CERTYFIKOWANE WYPOSAŻENIE W KLASIE PRZECIWWŁAMANIOWEJ RC 2.

Bramy segmentowe LPU 67 Thermo dostarczamy ze standardowym zabezpieczeniem przed podważeniem. Dla jeszcze większego bezpieczeństwa oferujemy certyfikowane wyposażenie w klasie przeciwwłamaniowej RC 2, dostępne standardowo w bramach LPU 67 Thermo i opcjonalnie w LPU 42, drzwiach przejściowych i bocznych.

→ Więcej informacji znajdą Państwo od strony 71.



Zapraszamy do obejrzenia krótkiego filmu na kanale YouTube lub na stronie www.hormann.pl/materialy-informacyjne.



WIĘKSZA SZEROKOŚĆ PRZEJAZDU.

Bramy segmentowe zapewniają o 14 cm większą szerokość przejazdu niż bramy uchylne, co ułatwia wjazd do garażu szerokim samochodem osobowym czy terenowym (środkowa ilustracja). Starsze bramy uchylne pozostawiały tylko kilka milimetrów wolnego miejsca na manewrowanie samochodem (dolna ilustracja).



Inteligentny komfort obsługi

Za pomocą nadajnika, sterownika radiowego lub smartfonu można łatwo, bezpiecznie i wygodnie obsługiwać napędy do bram garażowych i wjazdowych, napędy do drzwi, zamki w drzwiach zewnętrznych, oświetlenie i inne urządzenia. Wszystkie napędy, odbiorniki i elementy obsługi BiSecur są w 100% kompatybilne.





Tylko w firmie Hörmann

BEZPIECZEŃSTWO POTWIERDZONE CERTYFIKATEM.

Dwukierunkowy system sterowania radiowego BiSecur z bezpiecznym systemem szyfrowania charakteryzuje się stabilnym zasięgiem odpornym na zakłócenia i gwarantuje maksymalne zabezpieczenie wysyłanego sygnału sterowania radiowego przed skopiowaniem przez niepowołane osoby. System został przetestowany i certyfikowany przez ekspertów ds. bezpieczeństwa z Uniwersytetu Ruhr w Bochum i niezależne instytuty badawcze.



Zapraszamy do obejrzenia krótkiego filmu na kanale YouTube lub na stronie www.hormann.pl/materialy-informacyjne.

INTELIGENTNA TECHNIKA. Napędy firmy Hörmann cechuje wysoki komfort obsługi, inteligentne funkcje i inteligentna technika. W przypadku natrafienia na przeszkodę oferowane standardowo zabezpieczenie przeciwprzeciążeniowe bezpiecznie i niezawodnie zatrzymuje bramę. Dzięki funkcji łagodnego rozruchu i zatrzymania brama otwiera się i zamyka płynnie oraz cicho. Przy pomocy naszych eleganckich nadajników otworzą ją Państwo wygodnie bez wychodzenia z samochodu. Do otwierania bramy można też wykorzystać smartfon z aplikacją Hörmann BlueSecur lub systemem Hörmann Smart Home homee.

→ Więcej informacji znajdą Państwo od strony 76.

Brama jest standardowo wyposażona w zabezpieczenie przeciwprzeciążeniowe, dzięki czemu dzieci mogą bezpiecznie bawić się na podjeździe.



System Smart Home homee umożliwia sterowanie wszystkimi funkcjami bramy na tablecie lub smartfonie.



Wybierz bramę idealnie pasującą do Twojego domu

W ofercie firmy Hörmann z pewnością znajdą Państwo bramę segmentową odpowiadającą Państwa oczekiwaniom i pasującą do stylu architektonicznego Państwa domu – oferta obejmuje wzory z prostoliniowymi przetłoczeniami lub klasycznymi kasetonami w wielu rodzajach powierzchni, w różnych kolorach i okleinach, a także bramy z litego drewna. Zachęcamy do zainspirowania się różnorodnością bram firmy Hörmann prezentowanych na następujących stronach lub skonfigurowania wymarzonej bramy w wygodny sposób przez internet.





**WYSTARCZY KILKA KLIKNIEĆ MYSZKĄ,
ABY SKONFIGUROWAĆ WYMARZONĄ BRAMĘ.**

Za pomocą naszego konfiguratora bram i drzwi mogą Państwo wypróbować wszystkie warianty wzorów i produktów na komputerze lub tablecie, wygodnie bez wychodzenia z domu. Wystarczy kilka kliknięć myszką, aby skonfigurować wymarzoną bramę – wybrać jej powierzchnię, typ, kolor i wielkość oraz dodatkowo poznać sugerowaną cenę producenta dla Państwa konfiguracji. Następnie po wczytaniu zdjęcia domu i umieszczeniu bramy w otworze garażowym można sprawdzić, jak nowa brama będzie pasować do budynku.



Konfigurator Hörmann jest dostępny na stronie internetowej www.hormann.pl/prywatni-inwestorzy/konfigurator



**NAJCZĘŚCIEJ KUPOWANA BRAMA GARAŻOWA
W NIEMCZECH.** Już ponad pięć milionów klientów przekonało się, jak komfortowe, bezpieczne i atrakcyjne z wyglądu są garażowe bramy segmentowe firmy Hörmann.



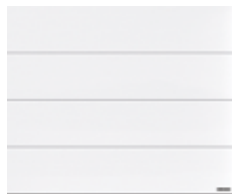

16 Przetłoczenia L



24 Przetłoczenia M



32 Przetłoczenia S

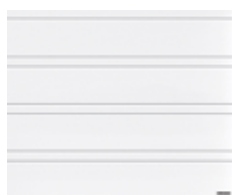

34 Przetłoczenia D



38 Kasetony S



40 Bramy z litego drewna



42 Bramy z przeszkleniem



44 Bramy fasadowe /
Bramy wielkogabarytowe



46 Bramy skrzydłowe





17



POWIERZCHNIA PLANAR. Elegancka powierzchnia w sześciu ekskluzywnych, matowych kolorach Hörmann Matt deluxe spełnia wszystkie wymagania stawiane nowoczesnej aranżacji bram. Zachwyca połączeniem gładkiej powierzchni z wyszukaną elegancją i matowymi, modnymi kolorami.

→ Dostępna z przetłoczeniami L.

Wszystkie kolory i informacje szczegółowe znajdują Państwo od strony 62.



Przetłoczenia L

STRONA 16/17. Planar, kolor CH 703 Matt deluxe
(antracytowy z efektem metalicznym)

Z LEWEJ. Planar, kolor CH 7016 Matt deluxe (antracytowy),
wysokość bramy 3000 mm

U DOŁU Z LEWEJ. Planar, kolor CH 9006 Matt deluxe (białe aluminium)

U DOŁU Z PRAWYJ. Planar, kolor CH 9006 Matt deluxe (białe aluminium).
Aluminiowe drzwi zewnętrzne ThermoCarbon wzór 860, kolor RAL 9006
(białe aluminium)





POWIERZCHNIA DURAGRAIN.

Gładka powierzchnia Duragrain oferowana w 25 wzorach charakteryzuje się trwałością koloru, ma naturalny wygląd i wiernie oddaje charakter imitowanej powierzchni. Na życzenie oferujemy możliwość wykonania indywidualnego nadruku na bramie. Powłoka końcowa wykonana z trwałego lakieru ochronnego jest wyjątkowo odporna na zarysowania i zabrudzenia – w ten sposób brama długo zachowuje piękny wygląd.

→ Dostępna z przetłoczeniami L.

Wszystkie wzory powierzchni dekoracyjnych i inne informacje szczegółowe znajdują Państwo od strony 64.



Więcej informacji znajdują Państwo w prospekcie „Powierzchnia Duragrain”.





PRZETŁOCZENIA L

U GÓRY Z LEWEJ. Duragrain Beton z drzwiami bocznymi o dopasowanym wyglądzie

U GÓRY NA ŚRODKU. Indywidualny wzór Duragrain

U GÓRY Z PRAWEJ. Duragrain Rusty Steel

U DOŁU. Duragrain Moca

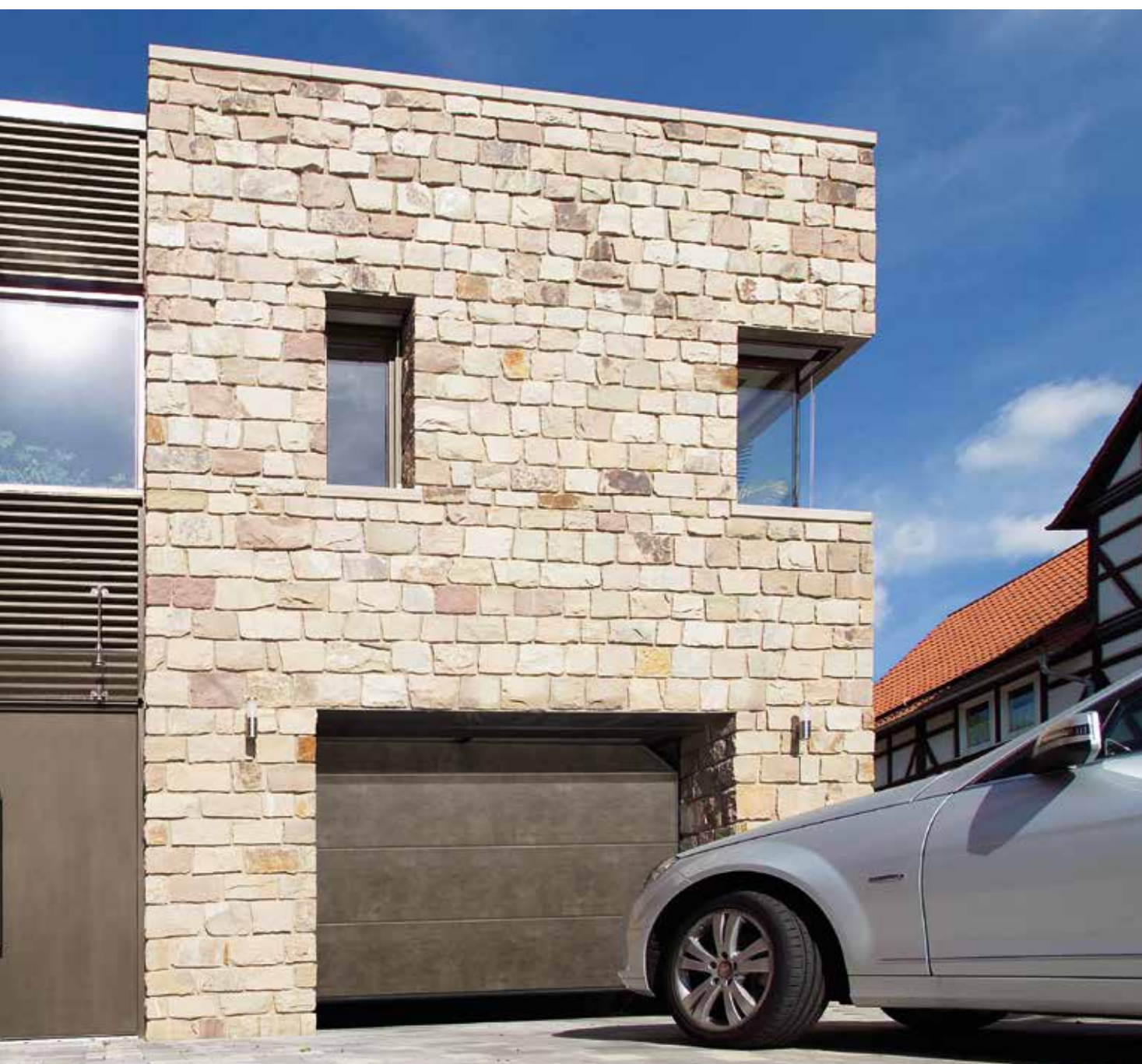



INTELIGENTNE WYPOSAŻENIE DODATKOWE. Już nigdy więcej nie będzie konieczne wychodzenie na deszcz czy wiatr, żeby sprawdzić, czy brama na pewno jest zamknięta. Wystarczy naciśnięcie przycisku, by po kolorze diody LED na nadajniku HS 5 BS lub sterowniku wewn. FIT 5 BS rozpoznać położenie bramy. Ponowne naciśnięcie przycisku umożliwia jej zamknięcie *. To najwygodniejszy i najbezpieczniejszy sposób sterowania bramą.

→ To wyposażenie dodatkowe oferowane jest do wszystkich garażowych bram segmentowych.

* Jeżeli brama znajduje się poza zasięgiem wzroku, do jej obsługi wymagana jest instalacja dodatkowej fotokomórki.



Więcej informacji znajdą Państwo w prospekcie „Napędy do bram i system Smart Home”.



U GÓRY. Przetłoczenia L, powierzchnia Silkgrain w kolorze RAL 7016 (antracytowy). Aluminiowe drzwi zewnętrzne ThermoSafe wzór 504 w kolorze RAL 7016 (antracytowy)

Z PRAWEJ. Przetłoczenia M, powierzchnia Silkgrain w kolorze RAL 9016 (biały)

OŚWIETLENIE. Wykorzystując listwę LED, pokażą Państwo swoją bramę i drzwi boczne we właściwym świetle. Kolumny firmy Hörmann zapewniają bezpieczeństwo i lepsze doświetlenie wjazdu na posesję.



Przetłoczenia M



U GÓRY Z LEWEJ. Woodgrain,
kolor RAL 7040 (szary)

U GÓRY Z PRAWEJ. Woodgrain,
kolor RAL 7015 (szary łupkowy)

U DOŁU Z LEWEJ. Woodgrain,
kolor RAL 9016 (biały)

U DOŁU Z PRAWEJ. Woodgrain,
kolor RAL 9016 (biały)





POWIERZCHNIA WOODGRAIN. Ta niedroga, wytrzymała powierzchnia imitująca strukturę drewna i ślady nacięć po pile pozwala na bezproblemowe korygowanie drobnych uszkodzeń powierzchni.

→ Dostępna z przetłoczeniami L, M i S oraz kasetonami S. Wszystkie kolory i informacje szczegółowe znajdą Państwo od strony 59.

POWIERZCHNIA SLATEGRAIN. Pierwowzorem tej strukturyzowanej powierzchni są płyty łupkowe, przez co nadaje ona bramie szczególny wygląd.

→ Dostępna z przetłoczeniami L i M.
Wszystkie kolory i informacje szczegółowe znajdują Państwo od strony 59.





PRZETŁOCZENIA M

U GÓRY Z LEWEJ. Slategrain, kolor RAL 9016 (biały)

U DOŁU Z LEWEJ. Slategrain, kolor RAL 7016 (antracytowy)

U GÓRY Z PRAWEJ. Slategrain, kolor RAL 9016 (biały)

U DOŁU Z PRAWEJ. Slategrain, kolor RAL 7016 (antracytowy)





POWIERZCHNIA DECOGRAIN.

Powierzchnia Decograin jest dostępna w pięciu naturalnych okleinach drewnopodobnych oraz w okleinie w kolorze antracytowym z efektem metalicznym. Wytłaczana struktura wiernie oddaje charakter naturalnego materiału. Stalowe segmenty wykonano z zewnątrz z odpornej na działanie promieni UV okleiny foliowej z tworzywa sztucznego – takie specjalne zabezpieczenie powierzchni pozwala długo utrzymać atrakcyjny wygląd bramy.

→ Dostępna z przetłoczeniami L i M. Wszystkie wzory powierzchni dekoracyjnych i inne informacje szczegółowe znajdą Państwo od strony 63.





PRZETŁOCZENIA M

U GÓRY Z LEWEJ. Decograin Golden Oak

U GÓRY NA ŚRODKU. Decograin Golden Oak

U GÓRY Z PRAWEJ. Decograin Dark Oak

U DOŁU. Decograin Titan Metallic CH 703





U GÓRY. Przetłoczenia L, Silkgrain, kolor RAL 7012 (szary bazaltowy) z drzwiami bocznymi o dopasowanym wyglądzie

U DOŁU Z LEWEJ. 1-skrzydłowe drzwi wielofunkcyjne MZ Thermo65 bez odporności ogniowej, kolor RAL 9016 (biały)

U DOŁU Z PRAWEJ. Przetłoczenia M, Woodgrain, kolor RAL 7016 (antracytowy), z drzwiami przejściowymi





DRZWI BOCZNE. Drzwi boczne do garażu zamówią Państwo w powierzchni, kolorze i wzorach, a także na życzenie z przetłoczeniami dopasowanymi wizualnie do garażowej bramy segmentowej. Dzięki temu wszystko do siebie pasuje. Jeżeli wysokie właściwości izolacyjności cieplnej i ograniczenie ryzyka powstawania skroplin po wewnętrznej stronie drzwi są dla Państwa szczególnie ważne, wielofunkcyjne drzwi MZ Thermo będą najlepszym wyborem.

→ Więcej informacji znajdą Państwo od strony 72.

DRZWI PRZEJŚCIOWE. Drzwi przejściowe w bramie zapewniają szybki i wygodny dostęp do sprzętów przechowywanych w garażu: narzędzi ogrodniczych, rowerów czy taczek. Wysokość progu wykonanego ze stali nierdzewnej w drzwiach przejściowych wynosi na środku jedynie 10 mm, a na krawędziach tylko 5 mm, co zmniejsza ryzyko potknięcia i ułatwia przejeżdżanie.

→ Więcej informacji znajdą Państwo od strony 74.





MATCHCOLOR. NOWOŚĆ. Utrzymane w jednej kolorystyce garażowe bramy segmentowe, zewnętrzne drzwi wejściowe, drzwi boczne do garażu i drzwi z blachy stalowej podkreślają idealnie harmonijny wygląd całego budynku.

→ Do powierzchni Woodgrain, Slategrain i Silkgrain.
Wszystkie kolory i informacje szczegółowe znajdują Państwo od strony 60.

Przetłoczenia S



Z LEWEJ. Woodgrain, kolor RAL 6009 (ciemnozielony)

U DOŁU. Woodgrain, kolor RAL 7016 (antracytowy), z drzwiami bocznymi o dopasowanym wyglądzie oraz aluminiowe drzwi zewnętrzne ThermoSafe wzór 501



Przetłoczenia D



POWIERZCHNIA SILKGRAIN. Ta półmatowa powierzchnia jest bardzo elegancka i idealnie nadaje się do nowoczesnej architektury. Ponadto panele bramy są wykonane z zewnętrznej blachy grubszej o 50%, dzięki czemu skrzydło bramy jest bardziej stabilne i ciszej pracuje.

→ Dostępna z przetłoczeniami L, M i D.

Wszystkie kolory i informacje szczegółowe znajdą Państwo od strony 59.

Z LEWEJ. Silkgrain, kolor RAL 7040 (szary)

Z PRAWEJ. Silkgrain, kolor RAL 7016 (antracytowy),
aluminiowe drzwi zewnętrzne ThermoSafe wzór 860
w kolorze RAL 7016 (antracytowy)

U DOŁU. Silkgrain, kolor RAL 7040 (szary)



ELEMENTY DESIGN Z INTARSJAMI. Jak nadać bramie niepowtarzalny, indywidualny charakter? W przetłoczeniach bram segmentowych można osadzać intarsje imitujące stal nierdzewną, drewno lub wykonać je w dowolnym kolorze na bazie palety RAL (ilustracja z prawej).

→ Dostępne do przetłoczeń M i D.

Wszystkie wzory z elementami Design i informacje szczegółowe znajdą Państwo od str. 55.

ELEMENTY DESIGN. Jak nadać bramie niepowtarzalny styl? Można wybrać jeden ze wzorów Design ze stali nierdzewnej lub dowolnie połączyć elementy Design na powierzchni bramy. Można wykonać także numer domu lub np. nazwę ulicy.

→ Dostępne do przetłoczeń L i D.

Wszystkie wzory z elementami Design i informacje szczegółowe znajdą Państwo od str. 54.





U GÓRY. Brama z przetłoczeniami D, Silkgrain, kolor RAL 7016 (antracytowy), wzór 500 z intarsjami imitującymi drewno

U DOŁU Z LEWEJ. Brama z przetłoczeniami L, Silkgrain, kolor RAL 7016 (antracytowy) z elementem Design w formie numeru domu

U DOŁU Z PRAWEJ. Brama z przetłoczeniami L, wzór 461 Design, Silkgrain, kolor RAL 7039 (szary kwarcowy) z elementami przeszklenia; aluminiowe drzwi zewnętrzne Hörmann ThermoSafe, wzór 173, kolor RAL 7039 (szary kwarcowy)



ELEMENTY DOŚWIETLAJĄCE.

Przeszklenia klasyczne czy typu Sunrise idealnie pasują do bram kasetonowych, nadając im niepowtarzalny charakter. Są one nie tylko elementem dekoracyjnym, lecz także zapewniają dostęp światła dziennego w garażu.

→ Do wszystkich wzorów bram.
Wszystkie rodzaje przeszkleń i informacje szczegółowe znajdą Państwo od str. 57.



Kasetony S



U GÓRY Z LEWEJ. Woodgrain, kolor RAL 9016 (biały)

U GÓRY NA ŚRODKU. Woodgrain, kolor RAL 8028 (brązowy)

U GÓRY Z PRAWEJ. Woodgrain, kolor RAL 7015 (szary łupkowy)

U DOŁU. Woodgrain, kolor RAL 6005 (zielony), z przeszkleniem klasycznym S2 w wersji Sandwich



Bramy z litego drewna

NATURALNIE PIĘKNE. Bramy z surowego lub szczotkowanego świerku skandynawskiego szczególnie pasują do drewnianych domów lub budynków z drewnianymi elementami wykończeniowymi, np. domów z pruskiego muru lub z drewnianymi elementami elewacji. Oferujemy sześć szlachetnych wzorów bramy do wyboru.

→ Więcej informacji znajdą Państwo od strony 66.





Z LEWEJ. Wzór bramy 401, świerk skandynawski – lite drewno, modrzew lazurowany

U GÓRY Z PRAWEJ. Wzór bramy 405, malowana przez odbiorcę impregnatem do drewna w kolorze białym, z okuciami imitującymi bramę skrzydłową i ozdobnymi uchwytyami

U DOŁU Z PRAWEJ. Przetłoczenia M, świerk skandynawski – lite, surowe drewno

Bramy z przeszkleniem

BRAMA Z RAM ALUMINIOWYCH ART 42 / ART 42 THERMO.

Ta wersja bramy z ram aluminiowych wykonana jest z normalnych profili lub profili z przegrodą termiczną i zapewnia lepsze doświetlenie a w przypadku wypełnienia z kratki skuteczniejszą wentylację miejsc postojowych w garażach zbiorczych.

→ Więcej informacji znajdą Państwo od strony 56.





U GÓRY. ALR F42 Vitraplan, z przeszkleniem barwionym w kolorze szarym

Z LEWEJ. ART 42 Thermo z podwójną szybą z tworzywa sztucznego, rama w kolorze RAL 7016 (antracytowy), aluminiowe drzwi zewnętrzne ThermoSafe wzór 650, kolor RAL 7016 (antracytowy), opcjonalne elementy boczne



PRZEMYSŁOWA BRAMA SEGMENTOWA ALR F42

VITRAPLAN. Przeszklenie tworzy równą płaszczyznę z płytą bramy, co nadaje jej zdecydowany, elegancki charakter. Profil ramy jest niewidoczny – nic nie zakłóca ogólnej harmonii.



Więcej informacji znajdą Państwo w prospekcie „Przemysłowe bramy segmentowe”.



Bramy fasadowe / Bramy wielkogabarytowe

PRZEMYSŁOWA BRAMA SEGMENTOWA ALR F42

DO ZLICOWANIA Z FASADĄ. Mogą Państwo we własnym zakresie wykonać wypełnienie bramy segmentowej z drewna, metalu, ceramiki, tworzywa sztucznego i wielu innych materiałów, według własnego pomysłu i upodobań. Podstawę bramy przeznaczonej do zintegrowania z fasadą tworzy przemysłowa brama segmentowa ALR F42 firmy Hörmann z aluminiową konstrukcją ramową i wypełnieniem pianką PU typu Sandwich.

PRZEMYSŁOWA BRAMA SEGMENTOWA SPU F42 PLUS.

Ta wersja bramy jest optymalnym rozwiązaniem do garaży o szer. nawet do 7000 mm oraz w szczególnych sytuacjach, gdy nie jest możliwe zamontowanie napędu nad bramą.



Więcej informacji znajdą Państwo w naszym programie dla architektów na stronie www.hormann.pl/architekci, a jeśli potrzebują Państwo pomocy przy projektowaniu, prosimy o kontakt z partnerem handlowym firmy Hörmann.



U GÓRY. SPU F42 Plus, przetłoczenia M, Silkgrain, kolor RAL 7016 (antracytowy)

Z LEWEJ. ALR F42 z wypełnieniem zlicowanym z fasadą wykonanym przez odbiorcę



Bramy skrzydłowe

ŁATWY DOSTĘP DO GARAŻU. W bramach dwuskrzydłowych można otwierać obydwa lub tylko jedno skrzydło, aby np. wyprowadzić rower z garażu. Zastosowanie napędu w bramie skrzydłowej zagwarantuje maksymalny komfort. Ocieplane segmenty zapewniają dobrą izolację i są oferowane z każdym rodzajem powierzchni.

→ Więcej informacji znajdą Państwo od strony 75.

PODZIAŁ SKRZYDEŁ NA ŻYCZENIE. Mogą Państwo sami zaprojektować wygląd swojej wymarzonej bramy skrzydłowej. Skrzydła bramy mogą być podzielone symetrycznie lub asymetrycznie. Podział symetryczny, w którym oba skrzydła mają równą szerokość, zapewnia harmonijny wygląd bramy. Przy podziale asymetrycznym* skrzydło przechodnie ma szerokość 870 mm, co zapewnia wygodne przejście z i do garażu. Natomiast szerokość skrzydła stałego wynika z całkowitej szerokości bramy. Można też ustalić położenie skrzydła przechodniego z prawej lub lewej strony bramy.

* Szerokość bramy do 2000 mm.

Z LEWEJ. Przetłoczenia M, Woodgrain, kolor RAL 9016 (biały)

U DOŁU. Przetłoczenia S, Woodgrain, kolor RAL 7035 (jasnoszary)





50



60



76



Design Wyposażenie Akcesoria

- 50 Bramy segmentowe ze stali
- 56 Bramy z ram aluminiowych
- 57 Przeszklenia
- 58 Rodzaje, wzory i kolory powierzchni dekoracyjnych
- 66 Bramy segmentowe z litego drewna
- 68 Wyposażenie
- 72 Drzwi boczne
- 74 Drzwi przejściowe
- 75 Bramy skrzydłowe
- 76 Napędy
- 78 Akcesoria
- 80 Rozwiązania modernizacyjne
- 84 Wymiary i dane montażowe

Bramy segmentowe ze stali

Wersje wykonania płyty bramy

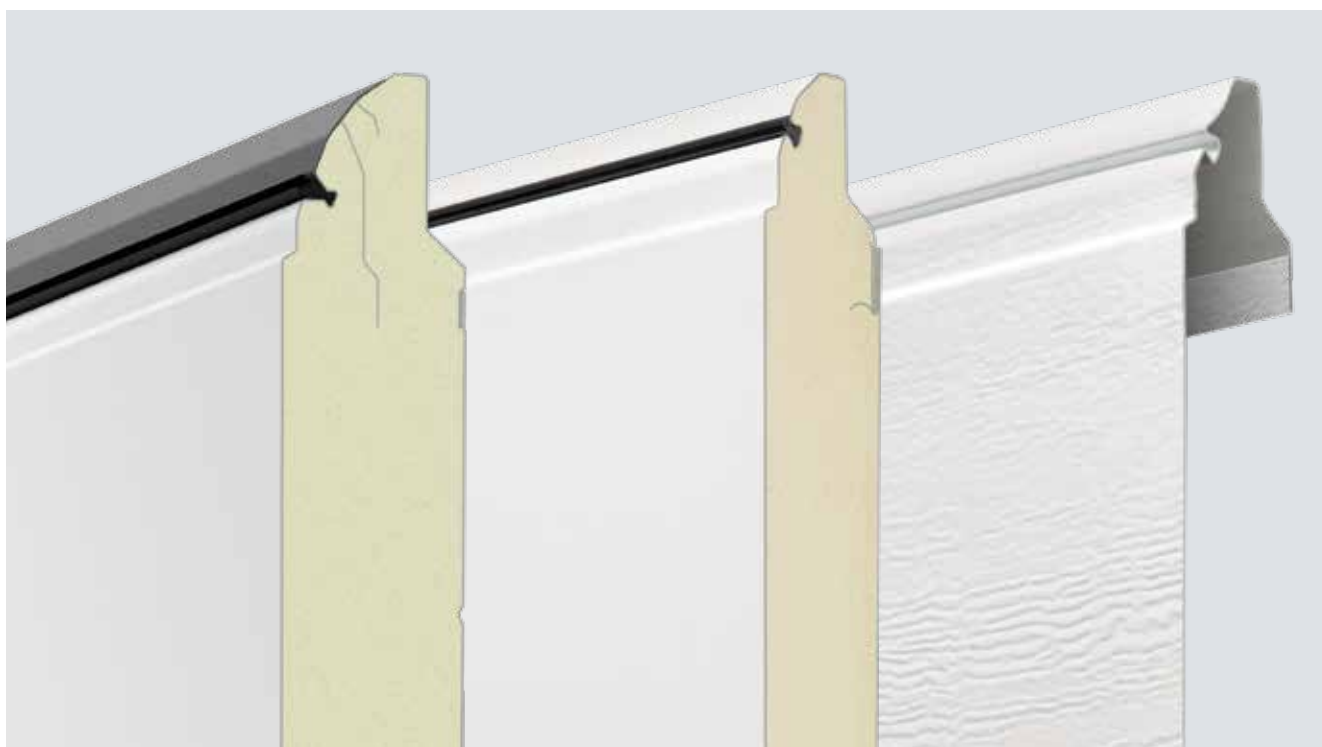

LPU 67 Thermo

- Energooszczędna brama o doskonałej izolacyjności cieplnej
- Segmenty o grubości 67 mm z przegrodą termiczną
- Wyposażenie w klasie przeciwwłamaniowej RC 2 (standardowo)

LPU 42

- Dobra izolacja i parametry pracy
- Ocieplane segmenty o grubości 42 mm
- Wyposażenie w klasie przeciwwłamaniowej RC 2 (opcjonalnie)

LTE 42

- Korzystne cenowo rozwiązanie do wolnostojących garaży
- Nieocieplane segmenty
- Brak izolacji cieplnej

Rodzaje powierzchni

Woodgrain, Slategrain i Silkgrain w kolorze RAL 9016 (biały), 10 kolorach preferowanych MatchColor i 5 kolorach preferowanych

Sandgrain w 2 kolorach

Planar w 6 kolorach

Decograin w 6 okleinach dekoracyjnych

Duragrain w 25 okleinach dekoracyjnych

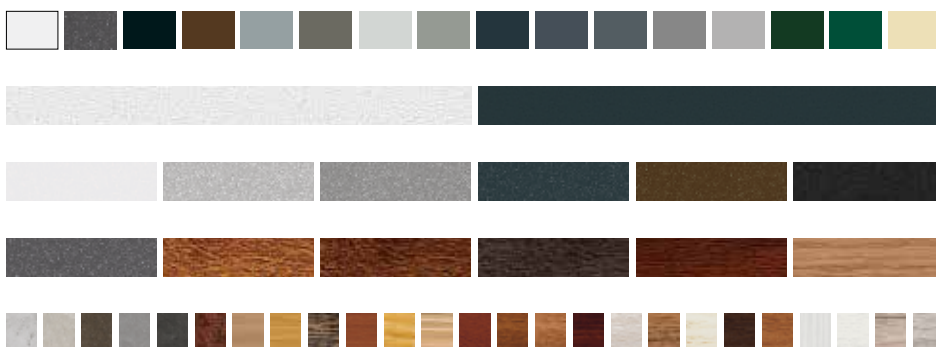

	LPU 67 Thermo	LPU 42	LTE 42
Właściwości użytkowe zgodnie z normą PN-EN 13241			
Materiał segmentów	blacha z ocynkowanej stali zagruntowana farbą na bazie poliestru	blacha z ocynkowanej stali zagruntowana farbą na bazie poliestru	blacha z ocynkowanej stali zagruntowana farbą na bazie poliestru
Grubość segmentów	ocieplane, 67 mm	ocieplane, 42 mm	nieocieplane
Izolacyjność cieplna (współczynnik U zamontowanej bramy)	1,0 W/(m ² ·K) ¹⁾	1,4 W/(m ² ·K) ¹⁾	6,5 W/(m ² ·K) ¹⁾
Izolacyjność akustyczna	ok. 25 dB	ok. 25 dB	ok. 20 dB
Odporność na obciążenie wiatrowe ⁵⁾	klasa 3	klasa 3	klasa 2
Szczelność na przepuszczalność powietrza / przenikanie wody	klasa 3 ⁴⁾ / klasa 3 ³⁾	klasa 3 ⁴⁾ / klasa 3 ³⁾	klasa 0 ²⁾ / klasa 0 ²⁾
Szerokość maks.	5000 mm	6000 mm	5000 mm
Wysokość maks.	3000 mm	3000 mm	3000 mm
Wzory / rodzaje powierzchni			
Przetłoczenia S		Woodgrain	Woodgrain, RAL 9016 (biały)
Przetłoczenia M	Silkgrain, Decograin (3 wzory powierzchni dekoracyjnych)	Woodgrain, Slategrain, Silkgrain, Sandgrain, Decograin	
Przetłoczenia L	Silkgrain, Decograin (3 wzory powierzchni dekoracyjnych)	Woodgrain, Slategrain, Silkgrain, Sandgrain, Planar, Decograin, Duragrain	
Przetłoczenia D		Silkgrain	
Kasetony S		Woodgrain	Woodgrain, RAL 9016 (biały)

¹⁾ Wartość podanego współczynnika U odnosi się do zamontowanej bramy bez przeszklenia o wymiarach 5000 × 2250 mm.

²⁾ Bramy ze szczeliną wentylacyjną, na zapytanie klasy 2 – 3.

³⁾ Ciśnienie wody do 70 Pa.

⁴⁾ Dotyczy bram z kasetonami i przetłoczeniami L (bramy LPU 42 z przetłoczeniami S, M lub D i z drzwiami przejściowymi: klasa 2).

⁵⁾ Wyższe klasy obciążenia wiatrowego dostępne na zapytanie.

Bramy segmentowe ze stali

Budowa płyty bramy



1 Łączenie segmentów

Płyta bramy segmentowej jest zbudowana z kilku paneli połączonych ze sobą elastycznie metodą na pióro i wpust. Łączenia segmentów w bramach firmy Hörmann są tak ukształtowane, aby przy zamkniętej bramie były praktycznie niewidoczne. Warto dokonać porównania!

2 Przetłoczenia

Przetłoczenia są wytłaczane w zewnętrznej okładzinie z blachy i wyglądają jak łączenia segmentów.

3 Równe odstępy między przetłoczeniami

Bramy firmy Hörmann cechują się szczególnie spójnym wyglądem dzięki równomiernemu rozłożeniu przetłoczeń i łączeń segmentów na całej wysokości bramy.

4 Wysokiej jakości powłoka gruntująca

Optymalną ochronę segmentów gwarantuje obustronnie ocynkowana ogniowo blacha stalowa w połączeniu z powłoką gruntującą na bazie poliestru w kolorze RAL 9002 (białoszary).

5 Trwale piękny wygląd bramy

W zależności od wybranej powierzchni bramy mogą być wykończone wysokiej jakości poliestrową powłoką gruntującą, odporną na promieniowanie UV okleiną foliową z tworzywa sztucznego lub powłoką końcową powlekaną odpornym lakierem ochronnym. Nadają one bramie trwale piękny wygląd.

Wzory standardowe



Przetłoczenia S (LPU 42, LTE 42), kolor RAL 9016 (biały)



Przetłoczenia D (LPU 42), kolor RAL 9016 (biały)



Przetłoczenia M (LPU 67 Thermo, LPU 42, LTE 42), kolor RAL 9016 (biały)



Kasetony S (LPU 42, LTE 42), kolor RAL 9016 (biały)



Przetłoczenia L (LPU 67 Thermo, LPU 42), kolor RAL 9016 (biały)

Bramy segmentowe ze stali

Elementy Design do bram LPU 42 i LPU 67 Thermo

Wzory z elementami Design



Przetłoczenia L (LPU 67 Thermo, LPU 42), kolor RAL 9016 (biały), element Design wzór 450, drzwi boczne o dopasowanym wyglądzie

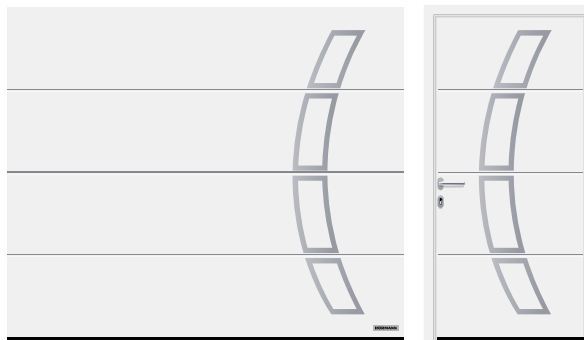

Przetłoczenia L (LPU 67 Thermo, LPU 42), kolor RAL 9016 (biały), element Design wzór 457, drzwi boczne o dopasowanym wyglądzie

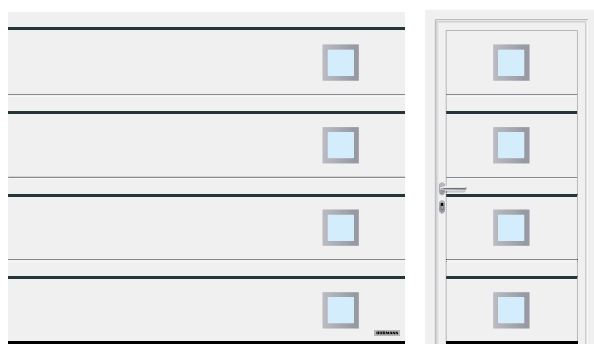

Przetłoczenia D (LPU 42), kolor RAL 9016 (biały), element Design z intarsjami wzór 501, element Design wzór 461 kolor RAL 7016 (antracytowy), drzwi boczne o dopasowanym wyglądzie

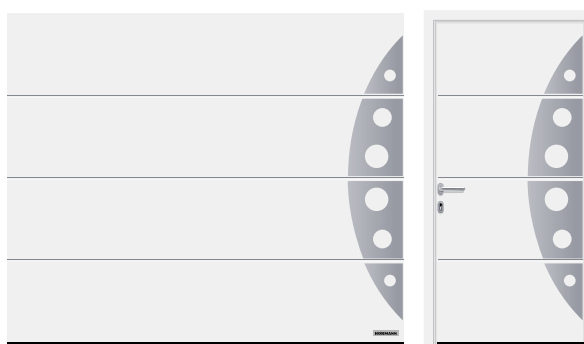

Przetłoczenia L (LPU 67 Thermo, LPU 42), kolor RAL 9016 (biały), element Design wzór 458, drzwi boczne o dopasowanym wyglądzie

Elementy Design



* Dotyczy tylko bram LPU 42.

Przeszklenia



Element Design ze szczotkowanej stali nierdzewnej, z opcjonalnym przeszkleniem ze szkła naturalnego*, do wzorów 461 i 481

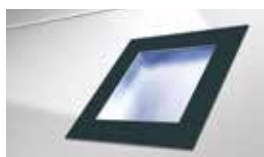

Element Design w kolorze RAL 7016 (antracytowy), lakierowany, z przeszkleniem z tworzywa sztucznego, do wzorów 461, 462, 463, 469, 481, 482 i 483

Wzory z intarsjami

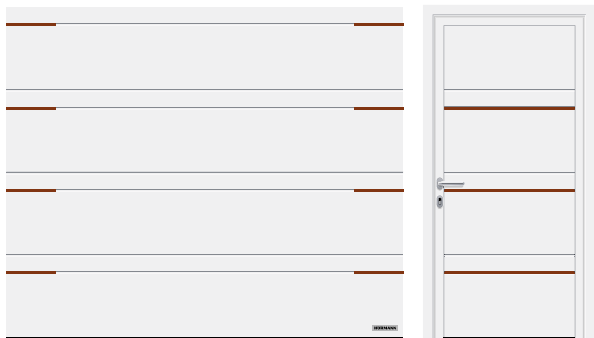

Przetłoczenia D (LPU 42), kolor RAL 9016 (biały), wzór 500 z dzielonymi intarsjami imitującymi drewno



Przetłoczenia D (LPU 42), kolor RAL 9016 (biały), wzór 502 z intarsjami, kolor RAL 5011 (niebieski)



Przetłoczenia M (LPU 42), kolor RAL 9016 (biały), wzór 503 z intarsjami imitującymi stal nierdzewną



Przetłoczenia M (LPU 42), kolor RAL 9016 (biały), wzór 504 z dzielonymi intarsjami imitującymi drewno w drzwiach przejściowych

Elementy Design z intarsjami



Intarsje o wyglądzie stali nierdzewnej



Intarsje o wyglądzie drewna



Intarsje w dowolnym kolorze z palety RAL, na ilustracji RAL 9005 (czarny)

Cyfry i napisy



Numer domu wykonany z pełnych znaków, nowoczesny krój czcionki



Napis wykonany z wyciętych znaków, klasyczny krój czcionki

Bramy z ram aluminiowych

ART 42 / ART 42 Thermo

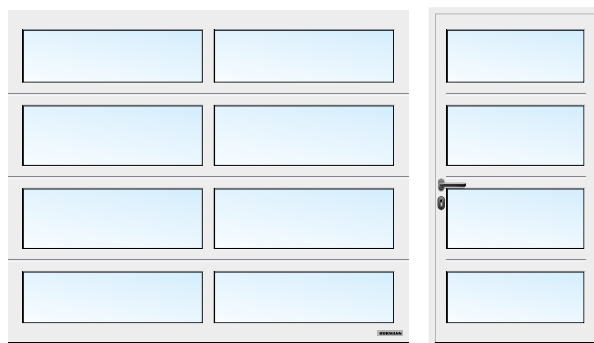

ART 42 z przeszkleniem, kolor RAL 9016 (biały)

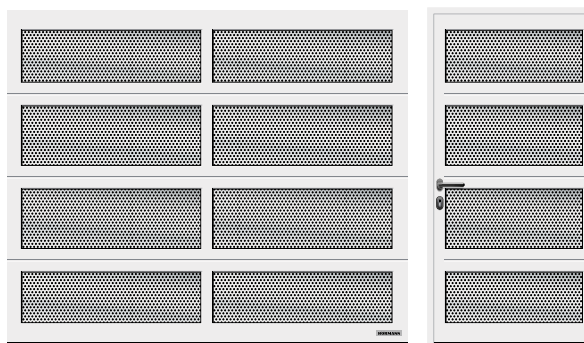

ART 42 z perforowaną blachą, kolor RAL 9016 (biały)

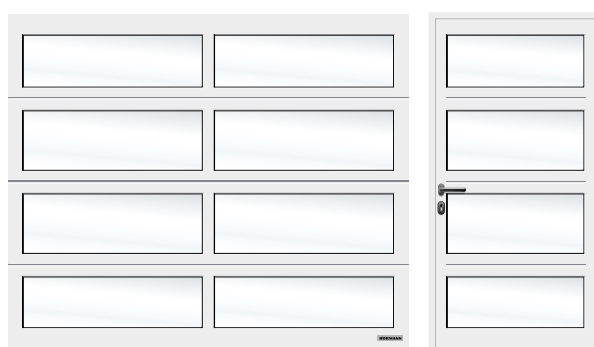

ART 42 z przeszkleniem barwionym w kolorze białym, kolor RAL 9016 (biały)

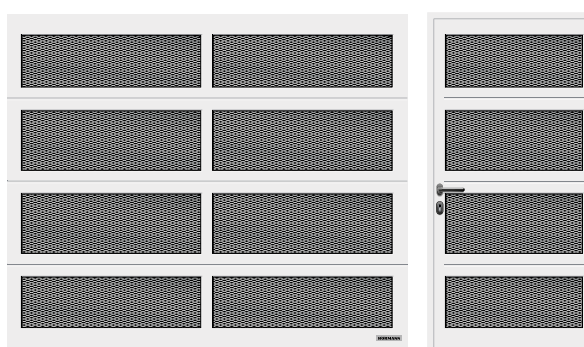

ART 42 z rozciąganą kratką, kolor RAL 9016 (biały)

Przekrój segmentów



ART 42

ART 42 Thermo

ART 42 / ART 42 Thermo

Materiał ramy	aluminium
Grubość ramy	42 mm
Izolacyjność cieplna bramy ART 42 (współczynnik U zamontowanej bramy)	4,0 W/(m ² ·K) ¹⁾
Izolacyjność cieplna bramy ART 42 Thermo (współczynnik U zamontowanej bramy)	3,4 W/(m ² ·K) ¹⁾
Izolacyjność akustyczna	R = ok. 20 dB
Odporność na obciążenie wiatrowe ³⁾	klasa 3
Szczelność na przepuszczalność powietrza / przenikanie wody	klasa 2 ²⁾ / klasa 3 ²⁾
Szerokość maks.	5500 mm
Wysokość maks.	3000 mm

¹⁾ Wartość podanego współczynnika U odnosi się do zamontowanej bramy z przeszkleniem z podwójnej szyby z tworzywa sztucznego S2 o wymiarach 5000 × 2250 mm.

²⁾ Bramy ze szczeliną wentylacyjną, na zapytanie klasy 2 – 3.

³⁾ Wyższe klasy obciążenia wiatrowego dostępne na zapytanie.

Warianty przeszklenia



Warianty przeszklenia do bram LPU 42 i LPU 67 Thermo

- 1 Przeszklenie klasyczne S0¹⁾
- 2 Przeszklenie klasyczne M0¹⁾
- 3 Przeszklenie klasyczne L0¹⁾
- 4 Przeszklenie klasyczne S1
- 5 Przeszklenie klasyczne S2
- 6 Przeszklenie typu Sunrise S10³⁾
- 7 Przeszklenie typu Sunrise S60⁴⁾ (na ilustracji lewa połowa bramy)
- 8 Przeszklenie typu D¹⁾
- 9 Przeszkłone segmenty w profilach aluminiowych²⁾

Warianty wypełnienia do bram LPU 42, LPU 67 Thermo, ART 42 i ART 42 Thermo

- 10 Podwójna przezroczysta szyba poliwęglanowa
- 11 Podwójna szyba z tworzywa sztucznego, przezroczysta
- 12 Podwójna szyba z tworzywa sztucznego, barwiona w kolorze białym (opal / przezroczysta)
- 13 Podwójna szyba z tworzywa sztucznego, barwiona w kolorze brązowym
- 14 Podwójna szyba z tworzywa sztucznego, barwiona w kolorze szarym
- 15 Wypełnienie z pianki PU typu Sandwich, gładkie
- 16 Wypełnienie z pianki PU typu Sandwich, Stucco
- 17 Blacha perforowana ze stali nierdzewnej
- 18 Kratka rozciągana ze stali nierdzewnej
- 19 Kratka falista
- 20 Kratka spawana

Przeszklenia (ilustracje od 1 do 8, 10) na przykładzie bramy o szerokości 2500 mm

- ¹⁾ Możliwość rozmieszczenia przeszkleń na indywidualne zamówienie
- ²⁾ Możliwość wykonania ze szczelinami
- ³⁾ Szerokość bramy 2130 – 2750 mm
- ⁴⁾ Szerokość bramy 4751 – 5500 mm

Warianty wypełnienia

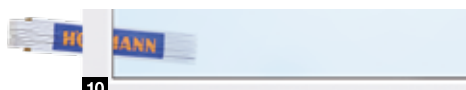

Firma Hörmann oferuje przezroczyste przeszklenia z tworzywa sztucznego standardowo z szybą DURATEC.

Zalety przeszklenia:

- zawsze dobra przejrzystość
- lepsza izolacyjność cieplna

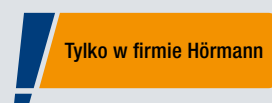

Duratec
Największa odporność na zarysowania

Identyczny wygląd

ościeżnicy i płyty bramy

Tylko w firmie Hörmann

Płyta bramy, maskownica nadproża i ościeżnica boczna z identyczną powierzchnią Woodgrain w kolorze RAL 9016 (biały)

IDENTYCZNY WYGLĄD OŚCIEŻNICY I PŁYTY

BRAMY. Na harmonijny wygląd całej bramy składa się wiele różnych szczegółów: wykończenie przylsty wyrównującej nadproże **1** jest w przypadku powierzchni Woodgrain, Sandgrain, Silkgrain, Planar i Decograin zawsze dopasowane optycznie do segmentów bram. Dzięki temu wszystko do siebie pasuje. Ościeżnice boczne **2** są standardowo oferowane z białą powierzchnią Woodgrain. Maskownica ościeżnicy **3** umożliwia łatwe dopasowanie ościeżnicy bocznej do powierzchni segmentów bramy.

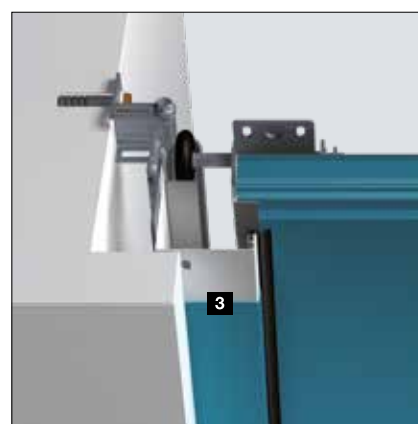
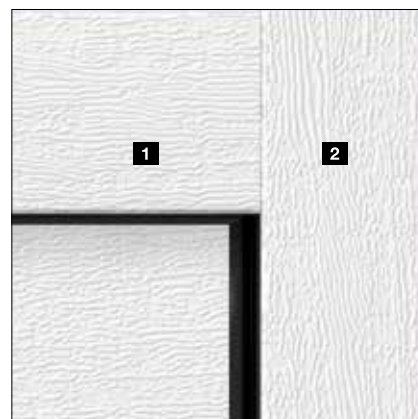

	Woodgrain	Slategrain	Silkgrain	Sandgrain	Planar	Decograin	Duragrain
Przylsta wyrównująca nadproże 1	●	○	●	●	●	●	□
Ościeżnica boczna 2	●	■	■	■	■	■	■
Maskownica ościeżnicy 3	●	●	●	●	●	●	□

● = taka sama powierzchnia, kolor lub okleina jak segmentów bramy

■ = powierzchnia Woodgrain w kolorze RAL 9016 (biały), w wersji Premium w kolorze RAL 9002 (białoszary)

○ = gładka powierzchnia w kolorze segmentów bramy

□ = gładka powierzchnia w kolorze dopasowanym do segmentów bramy lub w dowolnym kolorze wg palety RAL

Rodzaje powierzchni

Woodgrain, Slategrain, Silkgrain

Woodgrain



Slategrain

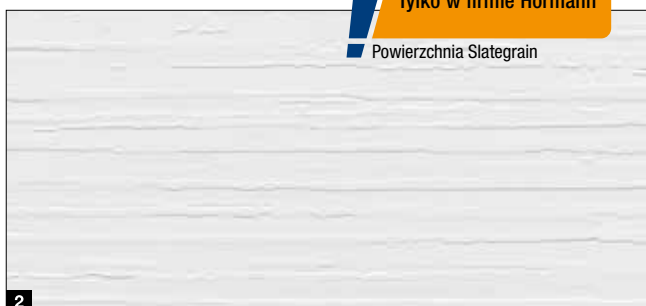

Silkgrain

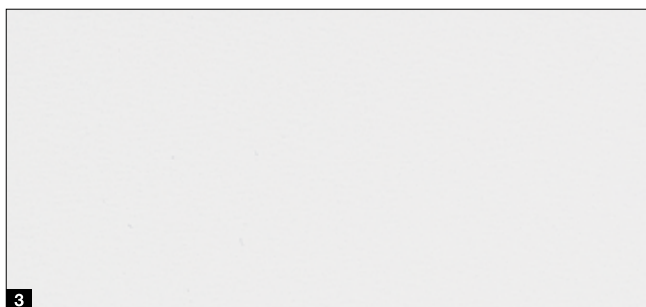

1 Woodgrain kolor RAL 9016 (biały)

2 Slategrain kolor RAL 9016 (biały)

3 Silkgrain kolor RAL 9016 (biały)

Powłoki ochronne dla trwale pięknego wyglądu bramy

Powłoka końcowa. Powierzchnia segmentów powlekana lakierem ochronnym jest wyjątkowo odporna na zarysowania i zabrudzenia.

Powłoka końcowa „Anti-Graffiti”. Lakier ochronny na powierzchni segmentów bramy, przeszkleniach, elementach Design itp. umożliwia usuwanie graffiti specjalnymi środkami dostępnymi w powszechnej sprzedaży.

→ Do powierzchni Woodgrain, Slategrain i Silkgrain.



1 ocieplany segment

2 ocynkowanie

3 powłoka gruntująca na bazie poliestru

4 powłoka końcowa lub powłoka „Anti-Graffiti”

Kolory preferowane

Do powierzchni Woodgrain, Slategrain, Silkgrain.



MatchColor .NOWOŚĆ

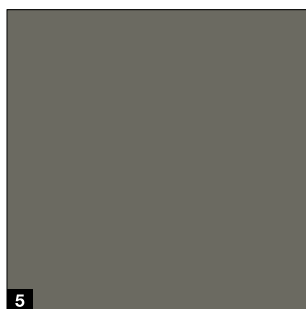
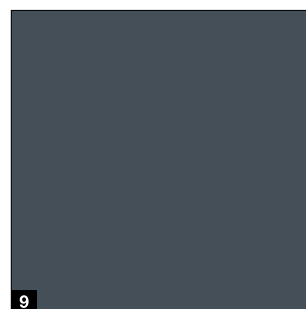
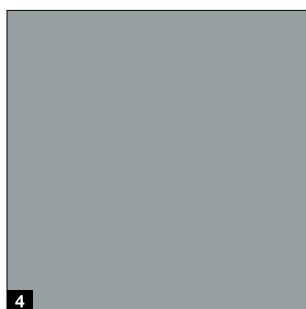
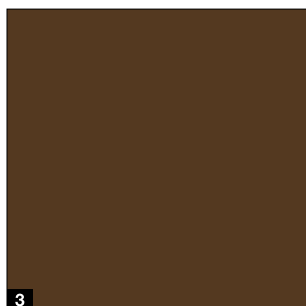
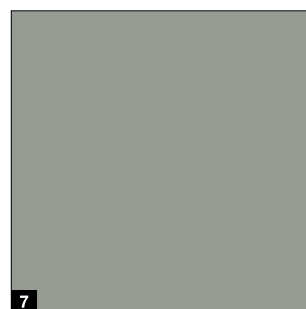
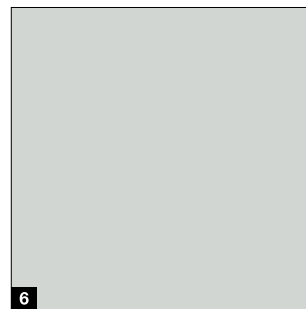
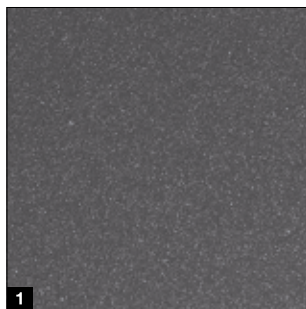

MatchColor

MatchColor .NOWOŚĆ

Garażowe bramy segmentowe, zewnętrzne drzwi wejściowe, drzwi boczne do garażu i drzwi z blachy stalowej malowane w identycznych kolorach preferowanych MatchColor podkreślają idealnie harmonijny wygląd całego budynku. Ciesz się spójnym widokiem całości dzięki dopasowanym kolorom. To właśnie jest jakość marki Hörmann!

Rada

Gładka powierzchnia Silkgrain szczególnie dobrze komponuje się z powierzchniami drzwi zewnętrznych.

Uwaga:

W przypadku zastosowania opcjonalnej powłoki końcowej lub powierzchni Anti-Graffiti zmienia się stopień połysku bramy. Wówczas kolory z grupy MatchColor nie gwarantują spójnego wyglądu garażowych bram segmentowych, zewnętrznych drzwi wejściowych, drzwi bocznych do garażu i drzwi z blachy stalowej.

Color

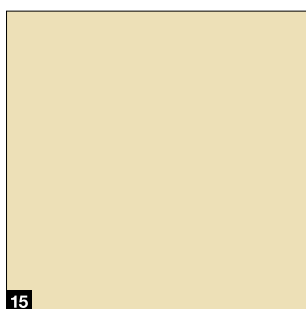
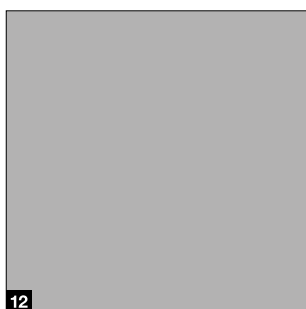
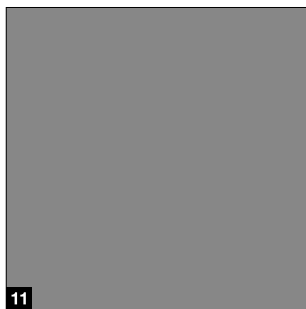

MatchColor .NOWOŚĆ

- 1 CH 703 (antracytowy z efektem metalicznym)
- 2 RAL 9005 (głęboka czerń)
- 3 RAL 8028 (brązowy)
- 4 RAL 7040 (szary)
- 5 RAL 7039 (szary kwarcowy)
- 6 RAL 7035 (jasnoszary)
- 7 RAL 7030 (szary)
- 8 RAL 7016 (antracytowy)
- 9 RAL 7015 (szary łupkowy)
- 10 RAL 7012 (szary bazaltowy)

Color

- 11 RAL 9007 (szare aluminium)
- 12 RAL 9006 (białe aluminium)
- 13 RAL 6009 (zielony)
- 14 RAL 6005 (ciemnozielony)
- 15 RAL 1015 (jasna kość stoniowa)

RAL do wyboru

Powierzchnie Woodgrain, Slategrain i Silkgrain są dostępne opcjonalnie w niemal 200 kolorach na bazie palety RAL-Classic (z wyjątkiem kolorów perłowych i odblaskowych), a także w wielu kolorach z palet NCS i DB.

Uwaga:

Garażowe bramy segmentowe są malowane od wewnątrz zasadniczo w kolorze RAL 9002 (białoszary). W ocieplanych bramach stalowych wystawionych na działanie promieni słonecznych należy unikać ciemnych kolorów z uwagi na możliwość wypaczania się segmentów i uszkodzenia bramy. Wszystkie podane kolory bazują na kolorze wg palety RAL. Przedstawione kolory i rodzaje powierzchni nie są wiążące z przyczyn technicznych związanych z drukiem.

Prosimy zwrócić się o poradę do partnera handlowego firmy Hörmann.

Rodzaje powierzchni

Sandgrain, Planar, Decograin

Sandgrain



Planar

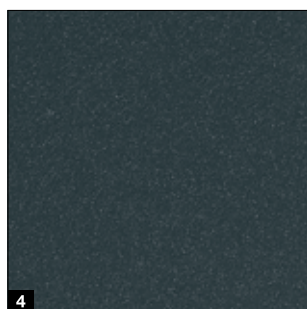
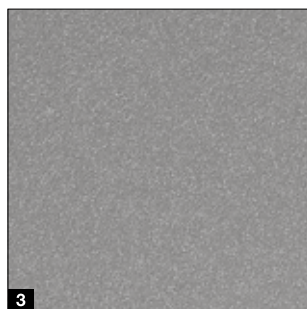
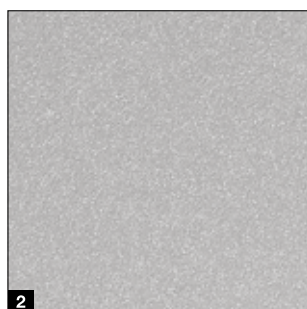
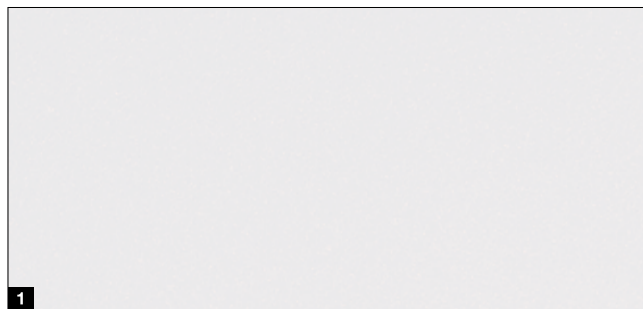

Decograin

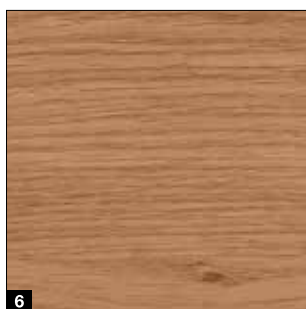
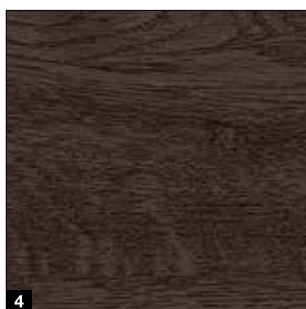

Sandgrain, kolor standardowy

- 1 RAL 9016 (biały)

Sandgrain, kolor preferowany

- 2 RAL 7016 (antracytowy)

Planar, kolor standardowy

- 1 CH 9016 Matt deluxe (biały)

Planar, kolory preferowane

- 2 CH 9006 Matt deluxe (białe aluminium)
- 3 CH 9007 Matt deluxe (szare aluminium)
- 4 CH 7016 Matt deluxe (antracytowy)
- 5 CH 8028 Matt deluxe (brązowy)
- 6 CH 703 Matt deluxe (antracytowy z efektem metalicznym)

Wzory powierzchni Decograin

- 1 Titan Metallic CH 703: okleina w kolorze antracytowym z efektem metalicznym
- 2 Golden Oak: okleina dębowa w kolorze średniego brązu, z żółtozłotawym połyskiem
- 3 Dark Oak: okleina dębowa w kolorze drewna orzechowego
- 4 Night Oak: ciemna i intensywna okleina dębowa*
- 5 Rosewood: okleina drewniana w kolorze mahoniowym*
- 6 Winchester Oak: okleina dębowa imitująca naturalne drewno*

* Nie można wykonać w bramach LPU 67 Thermo.

Uwaga:

Garażowe bramy segmentowe są malowane od wewn. zasadniczo w kolorze RAL 9002 (białoszary). W ocieplonych bramach stalowych wystawionych na działanie promieni słonecznych należy unikać ciemnych kolorów z uwagi na możliwość wypaczania się segmentów i uszkodzenia bramy. Wszystkie podane kolory bazują na kolorze wg palety RAL. Przedstawione kolory i rodzaje powierzchni nie są wiążące z przyczyn technicznych związanych z drukiem. Prosimy zwrócić się o poradę do partnera handlowego firmy Hörmann.

Powierzchnia

Duragrain



Duragrain

Największa odporność
na zarysowania

Odporna na zarysowania i zabrudzenia

Innowacyjna technologia druku cyfrowego w połączeniu z wierzchnią warstwą dekoracyjną powlekaną odpornym lakierem ochronnym jest oferowana tylko przez firmę Hörmann. Całość stanowi podstawę trwale pięknego wyglądu bramy. Maskownice ościeżnicy i przystony w bramach z powierzchnią Duragrain są malowane opcjonalnie w kolorze pasującym do powierzchni dekoracyjnej.



- 1 ocieplany segment
- 2 ocynkowanie
- 3 podkład gruntujący
- 4 innowacyjny nadruk cyfrowy
- 5 powłoka końcowa powlekana odpornym lakierem ochronnym

Duragrain

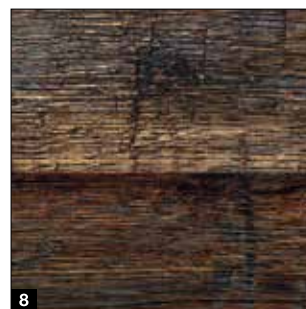
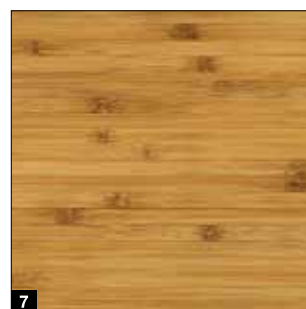
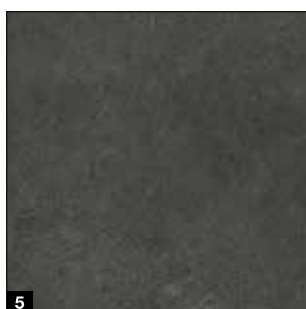
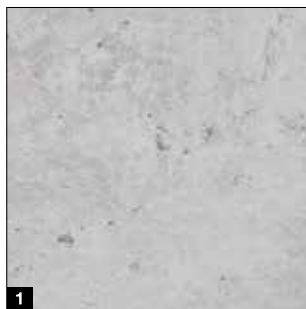

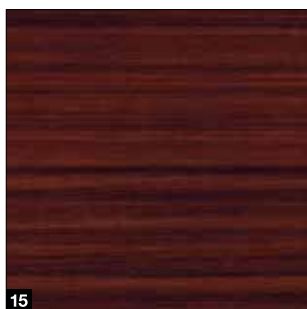
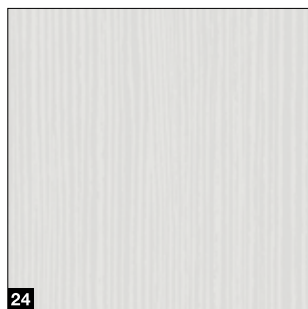
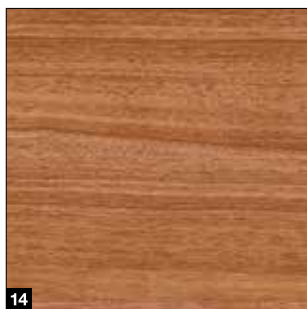
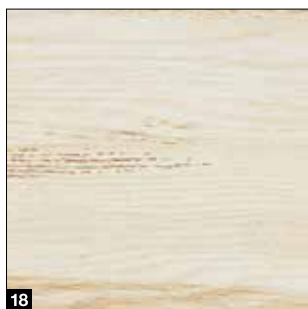
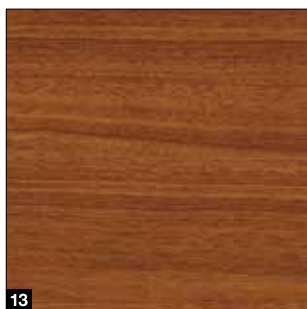
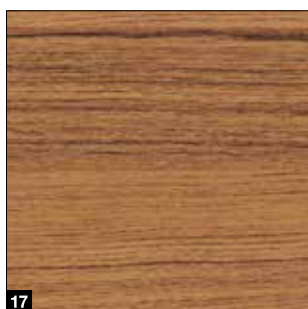
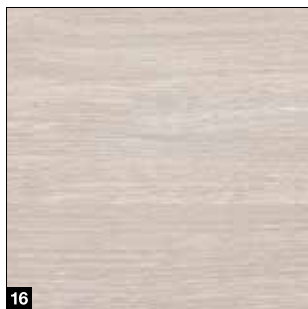

Wzory powierzchni Duragrain

- 1 Beton
- 2 Beż
- 3 Moca
- 4 Grigio
- 5 Grigio scuro
- 6 Rusty Steel
- 7 Bambus
- 8 Spalony dąb
- 9 Cherry
- 10 Dąb naturalny
- 11 Świerk
- 12 Rdzawy dąb
- 13 Noce sorrento balsamico
- 14 Noce sorrento natur
- 15 Sapeli
- 16 Sheffield
- 17 Drewno tekowe
- 18 Przetarte drewno
- 19 Orzech włoski terra
- 20 Orzech kolonialny
- 21 Biały szcztokowany
- 22 Biały dąb
- 23 Biały olejowany dąb
- 24 Dąb bielony
- 25 Malt Oak
- 26 Indywidualne wzory

Indywidualne wzory

Mogą Państwo zaprojektować wygląd bramy Duragrain z użyciem swojego ulubionego wzoru. Wystarczy przesłać zdjęcie na stronie www.hormann.pl/prywatni-inwestorzy/konfigurator lub skontaktować się z partnerem handlowym firmy Hörmann.



Bramy segmentowe z litego drewna

LTH 42 .NOWOŚĆ



Wzory standardowe



Przetłoczenia S



Przetłoczenia M



Przetłoczenia L



Kasetony

LTH 42 .NOWOŚĆ

Materiał segmentów	Lite drewno
Grubość segmentów	42 mm
Izolacyjność cieplna, współczynnik U ¹⁾	2,9 W/(m ² ·K)
Odporność na obciążenie wiatrowe, klasa ³⁾	3
Szczelność na przepuszczalność powietrza ²⁾ / przenikanie wody, klasa	0/0
Szerokość maks.	5000 mm
Wysokość maks.	3000 mm

¹⁾ Wartość podanego współczynnika U odnosi się do zamontowanej bramy bez przeszklenia o wymiarach 5000 × 2250 mm.

²⁾ Bramy ze szczeliną wentylacyjną, na zapytanie klasy 2 – 3.

³⁾ Wyższe klasy obciążenia wiatrowego dostępne na zapytanie.

Wzory Design



Wzór 401



Wzór 402

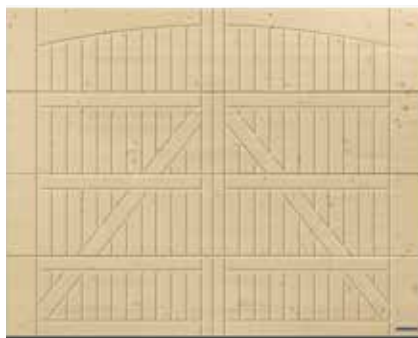

Wzór 405



Wzór 405, z opcjonalnymi okuciami imitującymi bramę skrzydłową „Exklusiv”

Rodzaje drewna



Rodzaje drewna

- 1 Świerk skandynawski, surowy
- 2 Świerk skandynawski, szczotkowany

Impregnaty do drewna

- 3 Sosna
- 4 Modrzew
- 5 Orzech
- 6 Beżowy
- 7 Srebrny

Powłoki

- 8 RAL 9016 (biały)
- 9 RAL 9001 (kremowobiały)
- 10 RAL 7035 (jasnoszary)

Impregnaty do drewna

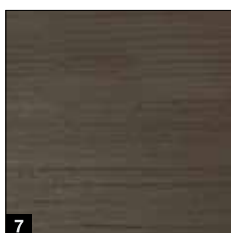
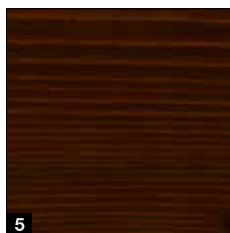
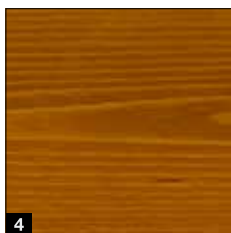
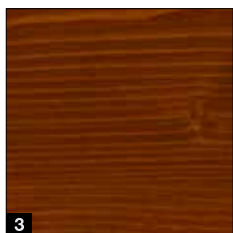

Powłoki

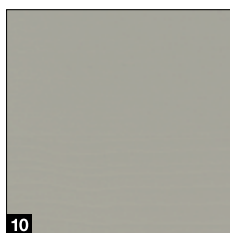
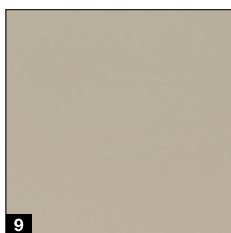
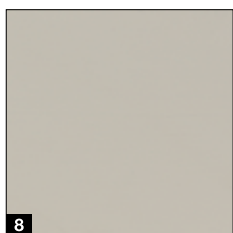

Uwaga:

Drewno jest produktem naturalnym. Jego trwałość zależy od wielu czynników takich jak: rodzaj konstrukcyjnej ochrony drewna, obciążenia mechaniczne, warunki pogodowe i wybór koloru. Gwarancją długiej trwałości drewna jest wykonywanie raz w roku zabiegów konserwacyjnych, a także unikanie stosowania ciemnych lakierobejc w bramach wystawionych na bezpośrednie działanie promieni słonecznych oraz częste wietrzenie garażu.

Wszystkie podane kolory bazują na kolorach wg palety RAL. Przedstawione kolory i rodzaje powierzchni z przyczyn technicznych związanych z drukiem nie są wiążące.

Prosimy zwrócić się o poradę do partnera handlowego firmy Hörmann.

Wyposażenie standardowe

Bezpieczne i trwałe działanie bramy



Mechanizm sprężyn naciągowych z systemem sprężyny w sprężynie ¹

bramy o szerokości do 4000 mm lub wysokości do 2625 mm

Opatentowany system skutecznie zabezpiecza płytę bramy przed opadnięciem i uniemożliwia wypadnięcie pękniętej sprężyny, co eliminuje ryzyko obrażeń.

Mechanizm sprężyn skrętnych ze zintegrowanym zabezpieczeniem przed pęknięciem sprężyny ² bramy o szerokości powyżej 4000 mm lub wysokości 2625 mm oraz bramy z drzwiami przejściowymi i bramy z litego drewna

W przypadku ewentualnego pęknięcia sprężyny opatentowane zabezpieczenie natychmiast zatrzymuje bramę i płyta nie opada.

Bezpieczne prowadzenie bramy w prowadnicach ³

Regulowane i opatentowane rolki bieżne, stabilne obejmują rolek i bezpieczne prowadnice uniemożliwiają wypadnięcie płyty bramy. W ten sposób brama bezpiecznie chowa się pod stropem.

Zabezpieczenie przed przytraśnięciem palców ⁴

po wewnętrznej i zewnętrznej stronie płyty oraz na zawiasach

Wyjątkowy kształt segmentów bramy eliminuje ryzyko zgniecia palców, zarówno między segmentami, jak i w zawiasach.

Zabezpieczenie przed przytraśnięciem na bocznych ościeżnicach ⁵

W bramach firmy Hörmann ościeżnice są zamknięte na całej wysokości. Przytraśnięcie dłoni między płytą bramy a ościeżnicą jest praktycznie niemożliwe!

Tylko w firmie Hörmann
Patent europejski

Stopa ościeżnicy z tworzywa sztucznego ⁶

Wykonana z tworzywa sztucznego i wysoka na 4 cm stopa ościeżnicy jest odporna na uszkodzenia, zakrywa ościeżnicę w miejscu narażonym na powstawanie rdzy i trwale zabezpiecza bramę przed ewentualną korozją. W przeciwieństwie do konkurencyjnych rozwiązań ta długotrwała ochrona jest skuteczna nawet w przypadku długo utrzymującej się wilgoci. Poza tym stopa ościeżnicy tworzy razem z uszczelką progową bardzo estetyczne zakończenie bramy.



Wyposażenie opcjonalne

Większy komfort i bezpieczeństwo

Wersja Premium ¹

W bramach LPU 42, LPU 67 Thermo, ART 42 i ART 42

Thermo: prowadzenia, ościeżnice, szyny bieżne i szyna łącząca są lakierowane w kolorze RAL 9002 (białoszary)¹⁾ w sposób pasujący do segmentów bramy od wewnętrznej strony. Tandemowe rolki bieżne zapewniają szczególnie cichy i łagodny bieg bramy.

Funkcja wietrzenia

przez uchylenie najwyższego segmentu ²

LPU 67 Thermo²⁾ i LPU 42²⁾ z napędem SupraMatic lub ProMatic (wyprodukowane po 2012 roku): dostępne opcjonalnie składane obejmy rolek umożliwiają wietrzenie garażu przez uchylenie jedynie górnego segmentu bramy. Najniższy segment bramy pozostaje zamknięty na posadzce, uniemożliwiając przedostawanie się do garażu liści i małych zwierząt.

Zamek odryglowania awaryjnego ³

LPU 42, LTE 42 i LTH 42 montowane w garażach bez drugiego wejścia można wyposażyć w zamek odryglowania awaryjnego do otwierania bramy od zewnątrz w razie nagłej konieczności. Subtelna, okrągła wkładka patentowa (brak możliwości zintegrowania z centralnym systemem zamykania domu) jest połączona od wewnątrz z odryglowaniem awaryjnym w szynie napędu.

Uchwyt bramy do odryglowania awaryjnego ⁴

Dla wszystkich wariantów wykonania bramy: uchwyt jest wyposażony w zamek, który można zintegrować z centralnym systemem zamykania domu. Daje on możliwość obsługi odryglowania awaryjnego w szynie napędu za pomocą cięgna Bowdena montowanego z wewn. strony bramy. Uchwyty bramy są oferowane w następujących wariantach wykonania: tworzywo sztuczne czarne, odlew aluminiowy w kolorze RAL 9016 (biały), stal nierdzewna szczotkowana (patrz ilustracja), odlew aluminiowy w kolorze RAL 8028 (brązowy).

ThermoFrame ⁵

Wszystkie warianty wykonania bramy: profil z tworzywa sztucznego, który montuje się razem z ościeżnicą bramy, zapewnia efektywne termiczne oddzielenie ościeżnicy od ściany budynku i zwiększa izolacyjność cieplną nawet o 15%³⁾. Dodatkowe uszczelki wargowe umieszczone z obu stron bramy i w jej górnym obszarze zapobiegają wydostawaniu się ciepła z garażu na zewnątrz budynku.

¹⁾ Ocynkowany mechanizm sprężyn z mocowaniem, zabezpieczenie przed pęknięciem sprężyny, bęben linowy, szyna napędu.

²⁾ Tylko prowadzenie N, L, Z; nie można stosować w bramach z drzwiami przejściowymi.

³⁾ Dotyczy ocieplanej garażowej bramy segmentowej LPU 42 o wymiarach 5000 × 2250 mm.





Certyfikowane wyposażenie w klasie przeciw włamaniowej RC 2 dostępne w bramach LPU 67 Thermo (standardowo) i LPU 42 (opcjonalnie) poprawia odporność bramy na włamanie.



Zapraszamy do obejrzenia krótkiego filmu na kanale YouTube lub na stronie www.hormann.pl/materialy-informacyjne.



Drzwi boczne

NT 60 / NT 80

Wymiary drzwi*

- Szerokość (1-skrzydłowe) 990 – 1115 mm
- Szerokość (2-skrzydłowe) 1130 – 3000 mm
- Wysokość (1- / 2-skrzydłowe) 1990 – 2183 mm

Rama skrzydła

- Wąska rama skrzydła **1** (profil typu 1, tylko do 1-skrzydłowych drzwi bocznych)
- Szeroka rama skrzydła **2** (profil typu 2)

Wyposażenie standardowe

- Odporne na działanie warunków pogodowych profile aluminiowe o grubości 60 mm w kolorze segmentów bramy **3** lub (w przypadku Duragrain) z okleiną pasującą do koloru bramy
- Skrzydło przechodnie z kompletem klamek z tworzywa sztucznego w kolorze czarnym z owalnymi rozetkami i zamkiem z wkładką patentową **4**
- Zawiasy regulowane w trzech płaszczyznach do wyboru w kolorze czarnym, białym lub w kolorze naturalnego aluminium **5**
- Rygiel skrzydła stałego w dwuskrzydłowych drzwiach bocznych **6**

Wyposażenie opcjonalne

- Ukryte zawiasy w wersji z aluminiową ościeżnicą blokową zapewniają elegancki wygląd drzwi **7**
- Wyposażenie w klasie przeciwwłamaniowej RC 2 obejmuje ryglowanie 3-punktowe (zapadka, rygiel, 2 haki zamykające) i rozetę zabezpieczającą do drzwi z szeroką ramą skrzydła (profil typu 2) **8**
- Dwuskrzydłowe drzwi boczne z podziałem asymetrycznym
- Komplet klamek lub okuć – klamka / gałka w naturalnym kolorze aluminium **9**, odlew aluminiowy w kolorze RAL 9016 **10**, odlew aluminiowy w kolorze brązowym **11**, stal nierdzewna szczotkowana **12**

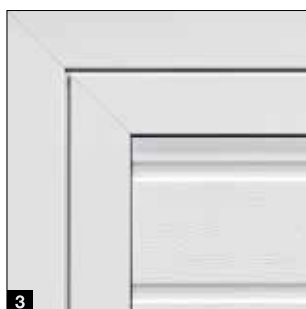

* W zależności od wersji wykonania rama skrzydła.



Ocieplana wersja wykonania drzwi NT 80

- System profili aluminiowych z przegrodą termiczną, ościeżnica i próg
- Grubość konstrukcji 80 mm



Drzwi wielofunkcyjne MZ Thermo

- Płyta drzwiowa i ościeżnica z przegrodą termiczną
- Bardzo dobry współczynnik izolacyjności cieplnej wynoszący 1,2 W/m²·K
- Dostępne opcjonalnie w klasie RC 2 (KSI Thermo)



Więcej informacji znajdują Państwo w prospekcie „Drzwi stalowe”.

Drzwi przejściowe

bez wystającego progu

Wersje wykonania bram

- LPU 42 (szerokość bramy do 5 m)

Szerokość otworu w świetle

- Szerokość 830 mm
- Szerokość 1140 mm

Wyposażenie standardowe

- Aluminiowa rama drzwiowa standardowo eloksalowana w kolorze naturalnym **1**
- Stabilne zabezpieczenie drzwi zapobiega obwieszaniu się i wypaczaniu skrzydła drzwiowego **2**
- Ukryte zawiasy zapewniają jednolity wygląd drzwi **3**
- Samozamykacz drzwiowy z szyną ślizgową, zintegrowanym ogranicznikiem otwarcia i blokadą **4**

Wyposażenie opcjonalne

- Aluminiowa rama drzwiowa lakierowana w dowolnym kolorze na bazie palety RAL (również innym niż kolor bramy) lub w kolorze pasującym do wzoru powierzchni Planar, Decograin lub Duragrain
- Zintegrowany samozamykacz drzwiowy z funkcją blokady, który zapewnia optymalną ochronę i elegancki wygląd bramy **5**
- Ryglowanie wielopunktowe – dla zapewnienia lepszej stabilności skrzydła i zwiększonej odporności na włamanie na każdy segment przypada trzpień i rygiel haczykowy **6**
- Fotokomórka wyprzedzająca VL 2 bezdotykowo zatrzymuje bramę i zwiększa bezpieczeństwo **7**

Uwaga:

Układ kasetonów w zamontowanych obok siebie bramach o tej samej szerokości może się różnić w przypadku, kiedy jedna z bram jest wyposażona w drzwi przejściowe, a druga nie. Ręcznie uruchamiane bramy z wbudowanymi drzwiami nie mają zewnętrznego uchwytu. Bramy te są ryglowane od wewnątrz.





Wymiary bramy

- Szerokość 1330 – 3000 mm
- Wysokość 1960 – 2500 mm

Wyposażenie standardowe

- Segmenty o grubości 42 mm **1**
- Do przetłoczeń S, M, L, D i T we wszystkich kolorach i wzorach powierzchni dekoracyjnych
- Aluminiowe profile ramy o grubości 60 mm w kolorach segmentów (w przypadku wypełnień Decograin i Duragrain w kolorze pasującym do wzoru powierzchni dekoracyjnej) **2**
- Po trzy stabilne zawiasy na każdym skrzydle bramy (jeden zawias z zabezpieczeniem) w kolorze aluminium **3**
- 3-stronna podwójna uszczelka przylgowa i podwójna uszczelka wargowa w obszarze progu **4**
- Skrzydło przechodnie z kompletem aluminiowych klamek i zamkiem z wkładką patentową **5**
- Skrzydło stałe ryglowane za pomocą rygła krawędziowego **6**



Wyposażenie opcjonalne

- Blokada mechaniczna umożliwiająca unieruchomienie otwartego skrzydła przechodniego i skrzydła stałego **7**
- Blokada mechaniczna z funkcją wyhamowania i amortyzacji zapobiegająca odbijaniu skrzydeł podczas zamykania i otwierania i umożliwiająca ich zablokowanie w dowolnym położeniu **8**
- Ukryte zawiasy zapewniające elegancki wygląd bramy

Wyposażenie bram z napędem

- Okucie do bram skrzydłowych z osłoną napędu ProMatic 4 lub SupraMatic 4 **9**
- Ukryte zawiasy
- Wysokie bezpieczeństwo zapewnia zabezpieczenie przed przytrzaśnięciem palców i boczne zabezpieczenie przed przytrzaśnięciem od wewnątrz **10**

Napędy

SupraMatic 4

Superszybkie otwieranie bramy i inteligentne funkcje dodatkowe

- O 75% szybsza prędkość otwierania* nawet do 25 cm/s
- Inteligentna obsługa za pomocą smartfonu z aplikacją BlueSecur
- Komfortowa funkcja wentylacji garażu
- Dodatkowa wysokość otwarcia
- Nawet trzykrotnie (SupraMatic E) lub pięciokrotnie* (SupraMatic P) jaśniejsze oświetlenie LED
- Bardzo łatwe programowanie na podwójnym 7-segmentowym wyświetlaczu
- Wysokiej jakości pokrywa obudowy napędu ze stali nierdzewnej
- Połączenie z systemami Smart Home poprzez standardowe złącze HCP
- Niskie zużycie energii w trybie standby poniżej 1 W



BiSecur

Standardowy 4-kanalowy nadajnik HSE 4 BS z powierzchnią strukturalną w kolorze czarnym, z chromowanymi nakładkami

Napędy do bram garażowych	SupraMatic E	SupraMatic P
Odbiornik Bluetooth	zintegrowany, możliwość włączenia i wyłączenia	zintegrowany, możliwość włączenia i wyłączenia
Przyłącze magistrali HCP	zintegrowane	zintegrowane
Cykle na dobę / godzinę	25 / 10	50 / 10
Siła ciągnięcia i nacisku	650 N	750 N
Siła maksymalna	800 N	1000 N
Prędkość otwarcia maks.	25 cm/s	25 cm/s
Oświetlenie	20 diod LED	30 diod LED z funkcją światła sekwencyjnego
Szerokość bramy maks.	5500 mm	6000 mm
Powierzchnia bramy maks.	13,75 m ²	15 m ²

* W porównaniu do ProMatic serii 3.



Hörmann BlueSecur



Obsługa za pomocą smartfonu z aplikacją Hörmann BlueSecur

Najwyższa jakość w atrakcyjnej cenie

- O 40% szybsza prędkość otwierania* nawet do 20 cm/s
- Komfortowa funkcja wentylacji garażu
- Dodatkowa wysokość otwarcia
- Nawet dwukrotnie* jaśniejsze oświetlenie LED
- Połączenie z systemami Smart Home poprzez standardowe złącze HCP
- Niskie zużycie energii w trybie standby poniżej 1 W



BiSecur

Standardowy 4-kanalowy nadajnik HSE 4 BS z powierzchnią strukturalną w kolorze czarnym, z nakładkami z tworzywa sztucznego

Napędy do bram garażowych	ProMatic 4	ProMatic 4 Akku
Odbiornik Bluetooth	opcjonalny (HET-BLE)	opcjonalny (HET-BLE)
Przyłącze magistrali HCP	zintegrowane	zintegrowane
Cykle na dobę / godzinę	25 / 10	5 / 2
Siła ciągnięcia i nacisku	600 N	500 N
Siła maksymalna	750 N	600 N
Prędkość otwarcia maks.	20 cm/s	16 cm/s
Oświetlenie	10 diod LED	10 diod LED
Szerokość bramy maks.	5000 mm	4000 mm
Powierzchnia bramy maks.	11,25 m ²	9 m ²

ProMatic 4 Akku

do garaży bez przyłącza energetycznego



Akumulator z modułem solarnym

Akcesoria

Nadajniki



HS 5 BS
4-funkcyjny,
dodatkowy przycisk odczytu,
błyszcząca powierzchnia
w kolorze czarnym lub białym



HS 5 BS
4-funkcyjny,
dodatkowy przycisk odczytu,
matowa powierzchnia
strukturalna w kolorze czarnym



HS 4 BS
4-funkcyjny,
matowa powierzchnia
strukturalna w kolorze czarnym



HS 1 BS
1-funkcyjny,
matowa powierzchnia
strukturalna w kolorze czarnym



HSE 1 BS
1-funkcyjny,
z zawieszką do breloczka na klucze,
matowa powierzchnia
strukturalna w kolorze czarnym



HSE 4 BS
4-funkcyjny,
z zawieszką do breloczka
na klucze, matowa powierzchnia
strukturalna w kolorze czarnym
z nakładkami chromowanymi
lub z tworzywa sztucznego



HSE 4 BS
4-funkcyjny,
z zawieszką do breloczka na klucze, błyszcząca powierzchnia
z chromowanymi nakładkami w kolorach (na ilustracji od lewej):
białym, antracytowym, dwóch odcieniach szarego, karbon, srebrnym
NOWOŚĆ



HSD 2-C BS
2-funkcyjny,
chromowany na wysoki
połysk, stosowany także
jako zawieszka na klucze



HSZ 1 BS
1-funkcyjny
chowany w miejscu
zapalniczki samochodowej



Podstawa do nadajnika
błyszcząca powierzchnia
w kolorze czarnym lub białym,
matowa powierzchnia
strukturalna w kolorze czarnym,
do HS 5 BS, HS 4 BS, HS 1 BS



Uchwyt do nadajnika
do montażu na ścianie
lub zamocowania na osłonie
przeciwslonecznej w samochodzie,
przezroczysty, do HS 5 BS,
HS 4 BS, HS 1 BS, HSE 1 BS
oraz HSE 4 BS

→ Pełną ofertę akcesoriów znajdą Państwo w prospekcie „Napędy do bram i systemy Smart Home”.

Radiowy sterownik kodowany FCT 3 BS

3-funkcyjny, z podświetlaną klawiaturą, możliwy montaż podtynkowy lub natynkowy, obudowa z tworzywa sztucznego w kolorze RAL 7040 (jasnoszary)

Radiowy sterownik kodowany FCT 10 BS

10-funkcyjny, z podświetlaną klawiaturą i osłoną, możliwy montaż podtynkowy lub natynkowy, obudowa z tworzywa sztucznego lakierowana w kolorze RAL 9006 (białe aluminium)

Radiowy skaner linii papilarnych FFL 25 BS

2-funkcyjny, obsługuje do 25 odcisków linii papilarnych, z osłoną, możliwy montaż pod i natynkowy, obudowa z tworzywa sztucznego lakierowana w kolorze RAL 9006 (białe aluminium)

Wewnętrzny sterownik radiowy FIT 5 BS

4-funkcyjny, dodatkowy przycisk odczytu, obudowa z tworzywa sztucznego w kolorze RAL 9010 (biały)

Sterowniki

Wewnętrzny sterownik radiowy FIT 2-1 BS

2-funkcyjny, możliwość przewodowego podłączenia maksymalnie dwóch elementów obsługi, np. sterownika na klucz, obudowa z tworzywa sztucznego w kolorze RAL 9010 (biały)

Sterownik wewnętrzny IT 1b-1

duży podświetlany przycisk umożliwiający komfortowe otwieranie bramy, obudowa z tworzywa sztucznego w kolorze RAL 9010 (biały)

Sterownik transponder TTR 1000-1

1-funkcyjny, 1000 rejestrowanych kluczy, klucz i karta w zestawie (więcej kluczy i kart na życzenie), obudowa z odlewu cynkowego w kolorze RAL 9006 (białe aluminium)

Sterownik kodowany cyfrowo CTP 3-1

3-funkcyjny, z podświetlanymi napisami i klawiaturą sensoryczną w kolorze czarnym, obudowa z odlewu cynkowego w kolorze RAL 9006 (białe aluminium)

Sterownik kodowany cyfrowo CTV 3-1

3-funkcyjny, szczególnie wytrzymały, z metalową klawiaturą, obudowa z odlewu cynkowego w kolorze RAL 9006 (białe aluminium) z maskownicą ze stali nierdzewnej

Skaner linii papilarnych FL 150

2-funkcyjny, sterowanie przez przyłożenie palca, możliwość zapisania maks. 150 odcisków linii papilarnych, obudowa z odlewu cynkowego w kolorze RAL 9006 (białe aluminium) z maskownicą ze stali nierdzewnej

**Sterownik na klucz
1 STUP 50
2 STAP 50**

w wersji pod- i natynkowej, w komplecie z 3 kluczami, obudowa z odlewu cynkowego w kolorze RAL 9006 (białe aluminium) z maskownicą ze stali nierdzewnej

Wewnętrzny czujnik pogodowy HKSI 3

do monitorowania wilgotności powietrza i automatycznej wentylacji garażu, obudowa z tworzywa sztucznego w kolorze RAL 9010 (biały)

Czujnik zewnętrzny HKSA 4

do monitorowania wilgotności powietrza na zewnątrz, obudowa z tworzywa sztucznego w kolorze RAL 9010 (biały)

Rozwiązania modernizacyjne

do szczególnych sytuacji montażowych

Standardowy montaż **1**

W idealnym przypadku gotowy garaż zapewnia przynajmniej 90 mm wolnej przestrzeni na boczne mocowanie bramy. Takie rozwiązanie umożliwia przykręcenie ościeżnicy za otworem bezpośrednio do ściany. Bramy segmentowe firmy Hörmann są dostarczane w komplecie ze wszystkimi elementami wymaganymi dla tej sytuacji montażowej.

Zestaw do mocowania ościeżnicy (profile podkładowe) **.NOWOŚĆ 2**

Profil z tworzywa sztucznego montowany jest między ościeżnicą a murem. W przypadku wilgotnych ścian zewnętrznych rozwiązanie to skutecznie zapobiega powstawaniu rdzy na skutek oddziaływania wilgoci na ościeżnicę.

Maskownice ościeżnicy

Wygląd maskownicy ościeżnicy i ościeżnicy bocznej dopasowany jest do powierzchni segmentów bramy, co zapewnia harmonijny wygląd całości.

3 Maskownica ościeżnicy o szerokości 55 mm w komplecie z samoprzylepnymi podkładkami do łatwego montażu za otworem, z zastosowaniem wąskiego węgarka (< 90 mm)

4 Maskownica ościeżnicy o szerokości 90 mm do montażu w otworze równo ze ścianą

Specjalne kotwy do boczno mocowania ościeżnicy

Dostępne opcjonalnie specjalne kotwy umożliwiają mocowanie ościeżnicy bramy segmentowej do bocznej ściany garażu. W ten sposób nierówności ścian są wyrównane, a ościeże pozostaje nienaruszone.

3 Wykonanie montażu, gdy odległość od ściany wynosi do 35 mm

4 Wykonanie montażu, gdy boczna ściana jest nierówna i odbiega od pionu

5 Montaż z systemem ocieplenia budynku

6 Wykonanie montażu do nienośnych elewacji (klinkier lub termoizolacja) z zastosowaniem bocznych węgarków o szerokości od min. 90 mm do maks. 125 mm przy głębokości mocowania od 160 do 240 mm (w zależności od wersji kotew).



Próg przeciwburzowy **7**

Profil jest prosto montowany do posadzki i dodatkowo uszczelnia dolną krawędź bramy. Zapobiega przenikaniu gromadzącej się wody do wnętrza garażu na całej szerokości bramy. Dzięki niewielkiej wysokości profil zapewnia dostęp do garażu bez barier architektonicznych.

Zestaw niwelujący do ukośnych posadzek **8**

Regulowany profil przypodłogowy wyrównuje dolną krawędź płyty bramy nawet przy różnicy poziomów wynoszącej 20 mm. Zestaw do wyrównania różnicy wysokości na ościeżnicy składa się z płytek z tworzywa sztucznego o grubości 2,5 mm umieszczanych dokładnie pod stopami ościeżnicy.

Wymiana bramy uchylnej

W przypadku demontażu starej bramy uchylnej i montażu nowej bramy segmentowej LPU 42 często konieczne jest kosztowne wyrównywanie podłoża. Dzięki zastosowaniu naszych rozwiązań modernizacyjnych nie trzeba tego robić.

Renowacyjna listwa progowa **9**

Renowacyjna listwa progowa zastępuje starą listwę progową bramy uchylnej, zapewniając estetyczne zakończenie przypodłogowe w garażu.

Zestaw do niżej prowadzonych bram **10**

Zestaw obejmuje profil wyrównujący i specjalne prowadzenie bramy, a zastosowanie go wymaga skrócenia ościeżnicy o 25 mm. Istnieje możliwość zamówienia żądanego wymiaru ościeżnicy lub jej skrócenia we własnym zakresie.

Zestaw Reno RZ **11**

Wycięcie wykonane w tylnej części stopy ościeżnicy z tworzywa sztucznego umożliwia jej montaż na listwie progowej starej bramy uchylnej. Zestaw obejmuje specjalny element nabiegowy i specjalnie ukształtowaną uszczelkę progową, która tworzy estetyczne uszczelnienie bramy przed listwą progową.



Rozwiązania modernizacyjne

Eleganckie maskownice

Przysłona wyrównująca nadproże ¹

W idealnym przypadku gotowy garaż zapewnia przynajmniej 100 mm wolnej przestrzeni w obszarze nadproża (minimum 115 mm w przypadku bram z napędem). Przysłony wyrównujące nadproże do standardowego montażu za otworem mają wysokość 95 mm. Na życzenie oferujemy również przysłony o wysokości 125 mm.

Ocieplana maskownica segmentowa ²

Dopasowana wyglądem ocieplana maskownica segmentowa do montażu w otworze zakrywa większą szczelinę między stropem a przysłoną wyrównującą nadproże. Możliwy jest też montaż przeszklenia po sprawdzeniu możliwości technicznych. Ten rodzaj maskownicy jest też oferowany w formie przeszklonego segmentu w profilach z aluminium.

Zlicowana przysłona wyrównująca nadproże ³

Ta zlicowana przysłona stosowana w bramach LPU 42 jest najbardziej eleganckim rozwiązaniem, ponieważ w niewidoczny sposób zakrywa przejście między płytą bramy a nadprożem. Gdy brama jest zamknięta, jej górny segment przylega do przysłony, dzięki czemu tworzą jedną płaszczyznę.

Zestaw ram maskujących do montażu pod nadprożem i do bocznej ściany

W otworze można zamontować niedrogą bramę o wymiarach znormowanych lub renowacyjnych. Opcjonalny zestaw ram maskujących umożliwia zakrycie szczeliny powstałej między nadprożem a górnym panelem bramy bądź między ścianą boczną a ościeżnicą (maks. 35 mm). Zestaw ten składa się z maskownic, nakładek i elementów do mocowania. Opcjonalna maskownica ościeżnicy stanowi dodatkową osłonę bocznej ościeżnicy: ⁴ o szerokości 95 mm do montażu w ościeżu ⁵ o szerokości 125 mm do montażu przed ościeżem

Zestaw przysłon renowacyjnych ⁶

Widoczne szczeliny i wyszczerbione krawędzie muru w obszarze nadproża i ościeża można łatwo i estetycznie zakryć przy pomocy opcjonalnej przysłony renowacyjnej, a prace murarskie i tynkarskie okazują się niepotrzebne.



	Woodgrain	Slategrain	Silkgrain	Sandgrain	Planar	Decograin	Duragrain
Maskownica ościeżnicy	●	○	●	●	●	●	□
Przysłona wyrównująca nadproże	●	○	●	●	●	●	□
Maskownice segmentowe	●	●	●	●	●	●	●
Zestaw ram maskujących	●	○	●	●	●	●	□
Zlicowana przysłona wyrównująca nadproże	●	●	●	●	●	●	●
Zestaw przysłon renowacyjnych	●	○	●	●	●	●	□

● = taka sama powierzchnia, kolor lub okleina jak segmentów bramy

○ = gładka powierzchnia w kolorze segmentów bramy

□ = gładka powierzchnia w kolorze dopasowanym do segmentów bramy lub w dowolnym kolorze wg palety RAL



Przekroje pionowe (z napędem) Prowadzenie Z

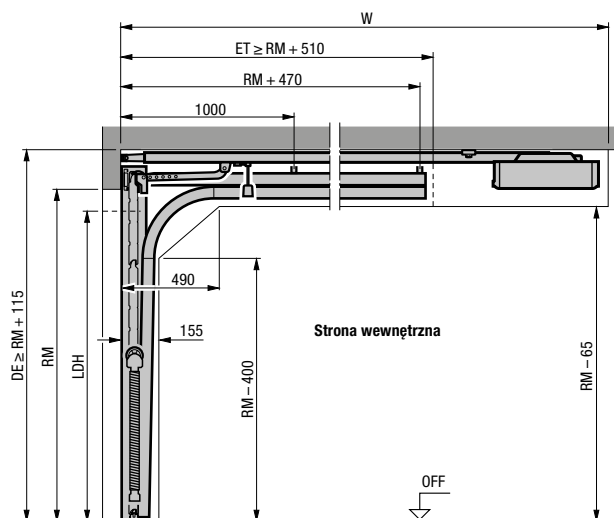

Prowadzenie N

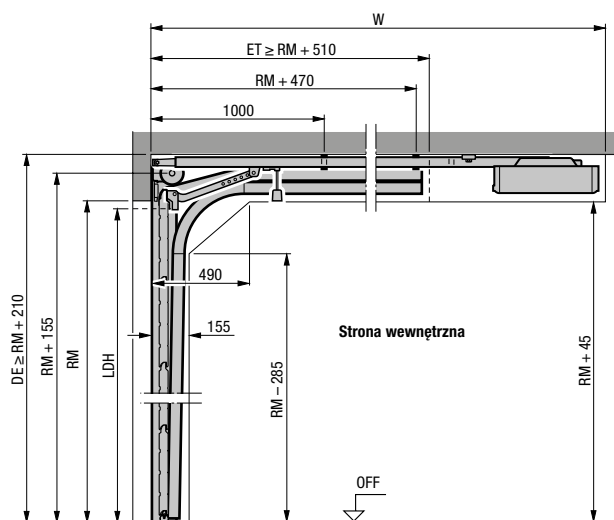

Prowadzenie L

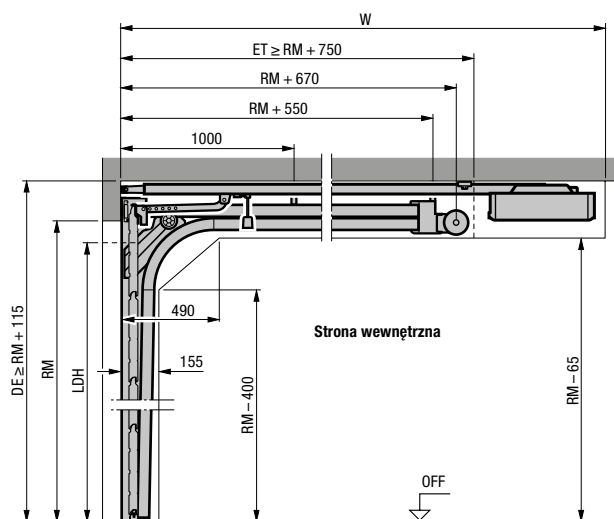

Przekrój poziomy Prowadzenie Z, N, L

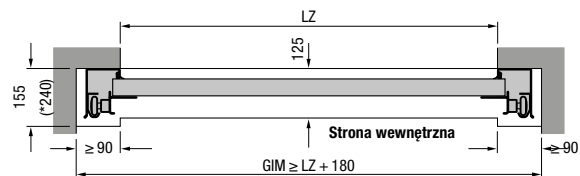

Montaż z zastosowaniem prowadzenia Z, N, L

Długość całkowita z napędem (W)	Prowadzenie Z	Prowadzenie N	Prowadzenie L
Bramy z napędem			
2125 (K)	3200	3200 ¹⁾	3200
2250 (K)		3200 ²⁾	
Wysokość bramy maks.			
2375 (M)	3450	3450 ¹⁾	3450
2500 (M)		3450 ²⁾	
2625 (L)	4125		
3000 (L)		4125	4125

¹⁾ Wysokość bramy maks. tylko do LPU 67 Thermo

²⁾ Wysokość bramy maks. tylko do LPU 42, LTE 42

Legenda

Szyny napędu

- K Krótka szyna
- M Średnia szyna
- L Długa szyna

Wymiary zamówieniowe

- LZ Wymiar w świetle ościeżnicy
- RM Wysokość wzorcowa
- DE Wysokość do stropu
- W Długość całkowita z napędem
- LDH Wysokość światła przejazdu
- GIM Wymiar wewnętrzny garażu
- ET Głębokość zabudowy

Wskazówka:

W bramach w ciemnych kolorach, narażonych na bezpośrednie oddziaływanie promieni słonecznych, napęd powinien być zamontowany o 40 mm wyżej.

W przypadku bram LPU 42 z wyposażeniem przeciwwłamaniowym w klasie RC 2, bram z płytą o ciężarze powyżej 170 kg, bram o szerokości powyżej 5000 mm oraz bram LPU 67 należy uwzględnić inne wymiary określone w danych montażowych.

Więcej informacji, m.in. o rodzajach prowadzeń (np. o prowadzeniu wysokim), znajdują Państwo w danych montażowych lub uzyskają Państwo u partnera handlowego firmy Hörmann.

Wymiary i dane montażowe

Drzwi boczne

Przekroje poziome

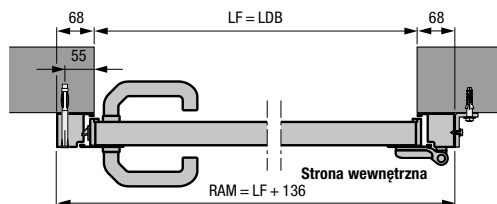

Drzwi boczne z aluminiową ościeżnicą blokową, profil typu 1
Montaż za otworem

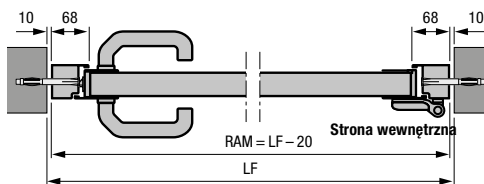

Drzwi boczne z aluminiową ościeżnicą blokową, profil typu 2
Montaż w otworze

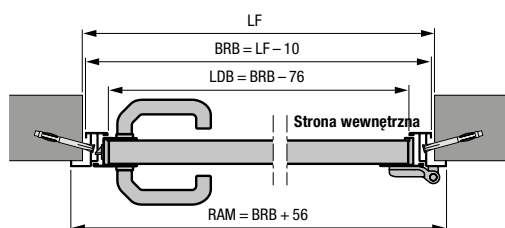

Drzwi boczne z aluminiową ościeżnicą kątową, profil typu 1 lub 2
Mocowane od wewnątrz

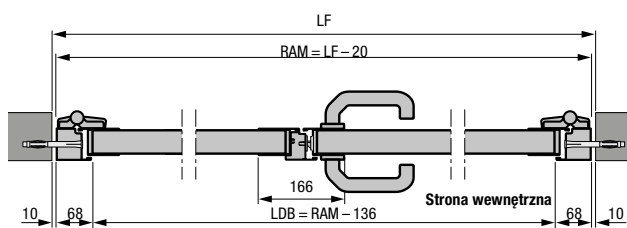

2-skrzydłowe drzwi boczne z aluminiową ościeżnicą blokową, profil typu 2
Montaż w otworze

- 2-skrzydłowe drzwi boczne z podziałem asymetrycznym
- 2-skrzydłowe drzwi boczne otwierane do wewnątrz i na zewnątrz

Przekroje pionowe

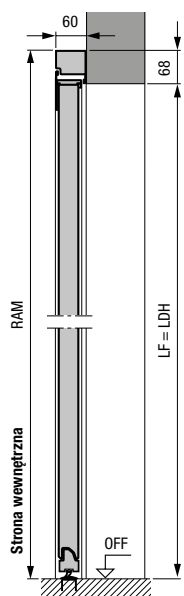

Drzwi boczne z aluminiową ościeżnicą blokową, profil typu 2
Montaż za otworem

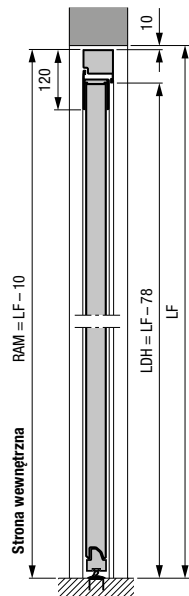

Drzwi boczne z aluminiową ościeżnicą blokową, profil typu 2
Montaż w otworze

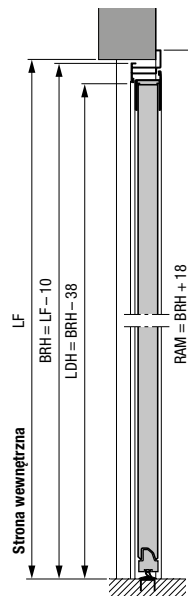

Drzwi boczne z aluminiową ościeżnicą kątową, profil typu 2
Mocowanie od zewnątrz

Wymiary w mm

Drzwi boczne ze stali

Profil typu 1 (montaż za otworem) z przetłoczeniami S, M, L, kasetonami S, z ościeżnicą blokową

Wymiar gotowego otworu w świetle	Wymiar zamówieniowy = RAM	Wysokość mocowania klamki* od OFF	Wysokość segmentów B
855 – 875 × 1990 – 2000	990 × 2058	955	500
855 – 875 × 2115 – 2125	990 × 2183	1010	531
980 – 1000 × 1990 – 2000	1115 × 2058	955	500
980 – 1000 × 2115 – 2125	1115 × 2183	1010	531

Profil typu 2 (montaż za otworem) z przetłoczeniami S, M, L, D, kasetonami S, z ościeżnicą blokową

Wymiar gotowego otworu w świetle	Wymiar zamówieniowy = RAM	Wysokość mocowania klamki* od OFF	Wysokość segmentów B
855 – 875 × 1990 – 2000	990 × 2058	1050	500
855 – 875 × 2115 – 2125	990 × 2183	1050	531
980 – 1000 × 1990 – 2000	1115 × 2058	1050	500
980 – 1000 × 2115 – 2125	1115 × 2183	1050	531

Profil typu 2 (montaż w otworze) z przetłoczeniami S, M, L, D, kasetonami S, z ościeżnicą blokową

Wymiar gotowego otworu w świetle	Wymiar zamówieniowy = RAM	Wysokość mocowania klamki* od OFF	Wysokość segmentów B
875 × 2000	855 × 1990	1050	500
875 × 2125	855 × 2115	1050	531
1000 × 2000	980 × 1990	1050	500
1000 × 2125	980 × 2115	1050	531

Profil typu 1 (tylko drzwi otwierane do wewnątrz, mocowane od wewnątrz) z przetłoczeniami S, M, L, kasetonami S, z ościeżnicą kątową

Wymiar zamówieniowy = BRM	Wysokość mocowania klamki* od OFF	Wysokość segmentów B
875 × 2000	955	500
875 × 2125	1010	531
1000 × 2000	955	500
1000 × 2125	1010	531

Profil typu 2 (drzwi mocowane od wewnątrz lub z zewnątrz) z przetłoczeniami S, M, L, D, z ościeżnicą kątową

Wymiar zamówieniowy = BRM	Wysokość mocowania klamki* od OFF	Wysokość segmentów B
875 × 2000	1050	500
875 × 2125	1050	531
1000 × 2000	1050	500
1000 × 2125	1050	531

Legenda

- P1** Profil typu 1 (wąska rama skrzydła)
- P2** Profil typu 2 (szeroka rama skrzydła)
- LDB** Szerokość światła przejścia
- LDH** Wysokość światła przejścia
- RAM** Wymiar zewnętrzny ramy
- LF** Wymiar gotowego otworu w świetle
- BRM** Wymiar zestawczy
- BRB** Szerokość zestawcza
- BRH** Wysokość zestawcza
- OFF** Górny poziom gotowej posadzki

Wymiary specjalne

1-skrzydłowe drzwi boczne:
na zapytanie

2-skrzydłowe drzwi boczne:
1330 – 2500 × 1960 – 2558 mm

* Wysokość mocowania klamki w przypadku wymiarów specjalnych podano w danych montażowych.

Poznajcie Państwo jakość produktów marki Hörmann do nowych i modernizowanych budynków

Produkty firmy Hörmann są trwałe i bardzo funkcjonalne. Dzięki nim zrealizują Państwo swoje najlepsze plany – budowę nowego lub modernizację starego domu. Starannie dobrane rozwiązania sprawią, że Państwa dom będzie piękniejszy, bezpieczniejszy i bardziej komfortowy.

BRAMY GARAŻOWE. NAPĘDY DO BRAM I DRZWI. ZEWNĘTRZNE DRZWI WEJŚCIOWE. DRZWI POKOJOWE. DRZWI STALOWE. OŚCIEŻNICE. SYSTEMY PRZECHOWYWANIA



Prezentowane wyroby posiadają częściowo wyposażenie specjalne i nie zawsze odpowiadają wersji standardowej. Przedstawione rodzaje powierzchni i kolory nie są wiążące z przyczyn technicznych związanych z drukiem. Chronione prawem autorskim. Powielanie, także częściowe, wyłącznie po uzyskaniu naszej zgody. Zmiany zastrzeżone.